

Korespondencyjne Mistrzostwa Polski 2009

Turniej nr 8

Polski Związek Brydża Sportowego

10 sierpnia 2009

Rozdanie 1; rozdawał N, obie przed partią.

1

| | | |
|--|---|---|
| <p>♠ Q842 ♥ J85 ♦ AJ109 ♣ 62</p> | <p>♠ 965 ♥ KQ72 ♦ K7 ♣ J987</p> | <p>♠ A107 ♥ A93 ♦ Q8643 ♣ Q10</p> |
|--|---|---|

| | | |
|---|---|---|
| | N | |
| W | | E |
| | S | |

| |
|--|
| <p>♠ KJ3 ♥ 1064 ♦ 52 ♣ AK543</p> |
|--|



| W | N | E | S |
|------------------|-----|------|------------------|
| – | pas | 1 ♦ | pas ¹ |
| 1 ♠ | pas | 1 BA | pas |
| 2 ♦ ² | pas | pas | pas ³ |

¹ zbyt mała siła i zbyt słaby longer treflowy, by wejść do licytacji 2♣ (nawet przed partią); co innego, gdyby trefle e-S-a były kolorem sześciokartowym...

² od biedy można by na to 1BA partnera spasować, z drugiej strony – gra w kara, na dziewięciu atutach, powinna przynieść stronie **WE** jedną, a może nawet dwie lewy więcej niż gra w bez atu

³ od biedy można by się zdecydować na ożywienie licytacji kontrą, ale nie jest to krok oczywisty – przede wszystkim dlatego, iż **S** ma tylko po trzy karty w kolorach starszych

albo:

| W | N | E | S |
|------------------|-----|------|-------------------|
| – | pas | 1 ♦ | pas ¹ |
| 1 ♠ | pas | 1 BA | pas |
| 2 ♦ ² | pas | pas | ktr. ³ |
| pas | 2 ♥ | pas | pas |
| 3 ♦ ⁴ | pas | pas | pas |

¹ zbyt mała siła i zbyt słaby longer treflowy, by wejść do licytacji 2♣ (nawet przed partią); co innego, gdyby trefle e-S-a były kolorem sześciokartowym...

² od biedy można by na to 1BA partnera spasować, z drugiej strony – gra w kara, na dziewięciu atutach, powinna przynieść stronie **WE** jedną, a może nawet dwie lewy więcej niż gra w bez atu

³ jak już wspomniałem, **S** może się jednak zdecydować na ożywienie licytacji kontrą

⁴ wówczas **W** przepchnie się najprawdopodobniej na 3♦, ma wprowadzić układ 4333, ale wie, iż wraz z partnerem posiadają dziewięć kart w karach, są też przed partią

Na początek interesująca batalia częściówkowa, teoretycznie *kara przeciwko treflom*, w praktyce jednak strona **NS** na ogół w ogóle nie zgłosi swojego najlepszego koloru – trefli. Jeżeli **W** zdecyduje się spasować na rebid partnera (1BA), **N** nie ożywi raczej licytacji i 1BA(**E**) stanie się kontraktem ostatecznym. Jeśli tylko przeciwko tej grze obrońca **S** nie zaatakuje małym treflem (ani w pika) – tak jednak może się stać i niejeden raz się stanie – rozgrywający wpadnie bez jednej, weźmie bowiem tylko cztery lewy karowe i dwa asy w kolorach starszych. Natomiast dosyć naturalny atak blotką trefl (i pikowy – ten jednak jest jak najbardziej odległy od naturalności) pozwoli już rozgrywającemu zrobić swoje i zapisać sobie cenne 90 punktów.

Większość zawodników **W** przeniesie jednak z 1BA na 2♦, będą bowiem wiedzieli, iż na ich linii znajduje się dziewięć kart w tym ostatnim kolorze. Poprawi to wydatnie stronie **WE** kontrakt, w kara będzie ona bowiem mogła zdobyć osiem wziętek, czyli aż o dwie więcej, niż grając w bez atu. Co więcej, na **WE** są też do wygrania 2♠, na które od czasu do czasu gracz **E** przeniesie partnerowe 2♦. Tak, najwyższy kontrakt, jaki w rozdaniu tym jest w stanie zrealizować strona **WE**, to właśnie 2♠.

Wreszcie ewentualność ostatnia, niektórzy zawodnicy **S**, do których dojdzie zapowiedź 2♦, zdecydują się na ożywienie licytacji kontrą. Jak już jednak wspomniałem, nie będzie to decyzja oczywista, przede wszystkim ze względu na fakt, iż gracze ci nie posiadają czterech kart w żadnym z kolorów starszych. Tam jednak, gdzie to się stanie, zawodnicy **N** zapowiedzą 2♥ (jeśli **W** spasują) i będą mogli kontrakt ten zrealizować (będą bowiem musieli oddać tylko dwa trefle, karo, pika oraz dwie wziętki atutowe. Oczywiście, konieczne będzie wówczas trafienie palcówki pikowej.

Sądzę wszakże, że te 2♥(**N**) na większości stołów zostaną przelicytowane przez graczy **W** trzema karami, często nawet – przewencyjnie, tzn. bezpośrednio po wznawiającej kontrze e-S-a. Kontraktu tego nie będzie jednak miał kto skontrolować, gracze **E** wpadną więc nań tylko za 50, bez jednej.

W protokołach rozdania znajdą się zatem niewysokie zapisy po obu stronach, tak za zrealizowane gry, jak i za wpadki. A para, która wpisze choćby co nieco na swoją stronę, będzie mogła być pewna noty powyżej średniej.

Minimaks teoretyczny: 2 BA(**NS**) z kontrą, 7 lew, albo 3♣(**NS**) z kontrą, 8 lew, albo 3♥(**NS**) z kontrą, 8 lew; **100 dla WE.**

Maksymalne liczby lew możliwe do wzięcia przy grze w poszczególne miana:

| | |
|----|-----------|
| ♣ | – 8 (NS); |
| ♦ | – 8 (WE); |
| ♥ | – 8 (NS); |
| ♠ | – 8 (WE); |
| BA | – 7 (NS). |

Korespondencyjne Mistrzostwa Polski 2009

Turniej nr 8

Polski Związek Brydża Sportowego

10 sierpnia 2009

Rozdanie 2; rozdawał E, po partii NS.

2

| | | | | | | | | | | | | |
|---|--|---|---|--|---|--|---|--|---|--|--|--|
| <p>♠ K542 ♥ 76 ♦ AK53 ♣ K72</p> | <p>♠ J93 ♥ J10 ♦ J7 ♣ AJ10865</p> <table border="1" style="margin: auto; border-collapse: collapse; text-align: center;"> <tr><td style="width: 20px; height: 20px;"></td><td style="width: 20px; height: 20px; color: orange;">N</td><td style="width: 20px; height: 20px;"></td></tr> <tr><td style="width: 20px; height: 20px; color: orange;">W</td><td style="width: 20px; height: 20px;"></td><td style="width: 20px; height: 20px; color: orange;">E</td></tr> <tr><td style="width: 20px; height: 20px;"></td><td style="width: 20px; height: 20px; color: orange;">S</td><td style="width: 20px; height: 20px;"></td></tr> </table> | | N | | W | | E | | S | | <p>♠ 10 ♥ AK854 ♦ Q9642 ♣ Q4</p> | <p>♠ AQ876 ♥ Q932 ♦ 108 ♣ 93</p> |
| | N | | | | | | | | | | | |
| W | | E | | | | | | | | | | |
| | S | | | | | | | | | | | |

| W | N | E | S |
|-------------------|------------------|------------------|------------------|
| – | – | 1 ♥ ¹ | 1 ♠ ² |
| ktr. ³ | 2 ♣ ⁴ | 2 ♦ | pas |
| 3 BA ⁵ | pas | pas | pas |

¹ założenia są dla strony **WE** korzystne, karta ta jest zatem nieco za silna na otwarcie 2♦ *Wilkosza* czy dwukolorówką 2♥ (kiery i inny)



² wejście dosyć ryzykowne – szczególnie w aktualnych założeniach – a przez to wątpliwe, jednak wielu posiadaczy tej karty na taki krok się zdecyduje





³ *kontra negatywna*

⁴ taki kolor warto pokazać, szczególnie że N posiada również fit pikowy

⁵ tą właśnie zapowiedzią licytacja w tym rozdaniu najczęściej się zakończy



Na większości stołów sierpniowego turnieju *Korespondencyjnych Mistrzostw Polski 2009* ostatecznym kontraktem staną się właśnie 3BA(W). Gracz ten ma bowiem zatrzymania w obu kolorach licytowanych przez przeciwników, i to królami, nie będzie więc palił ku tak wysokiej grze, jaką jest 5♦. Przeciwno 3BA(W) obrońca N wyjdzie rzecz jasna w licytowane przez partnera piki, a S będzie musiał wstawić na trzeciej ręce ♠D (po ataku ♠9 czy ♠3) bądź przepuścić ♠W (po wiście tym honorem). Gdyby bowiem zabił tę lewę asem i powtórzył pikiem, rozgrywający przepuściłby, pobiłby królem trzecią rundę pików, a potem wyrobiłby sobie dziewiątą wziętkę w treflach (pięć kar, dwa kiery, pik i trefl). Natomiast po przepuszczeniu przez e-S-a pierwszej lewy, gra nie będzie mogła zostać zrealizowana. Jeżeli bowiem rozgrywający zabije ją ♠K, to potem

N dojdzie na A i broniący ściągną cztery piki. A gdy W także drugą lewę przepuści, nigdy już nie zdobędzie wziętki na K i będzie mógł wziąć tylko pięć kar, dwa kiery oraz trefla. Oczywiście pod warunkiem, iż obrońcy nigdy nie zagrają po raz trzeci w piki.

Zwycięska obrona nie jest trudna do znalezienia, kontrakty firmowe będą więc dużo częściej obkładane aniżeli realizowane. Bez trudu wygra się natomiast na WE końcówkę w kara. Rozgrywający odda wówczas jedynie dwa czarne asy, a dwoma przebitkami w ręce W wyrobi sobie fortę kierową (bądź też – alternatywnie – piątego kiera z ręki E wyrzuci na dziadkowego K). Tak czy owak, E weźmie siedem lew atutowych (pięć w ręce i dwie przebitki kierowe na stole) oraz dwa kiery, trefla i pika (albo trzy kiery i pika). Jak już jednak wspomniałem, dograne w kara będą osiągnane stosunkowo rzadko, W posiada bowiem bezatutowe stopery w obu kolorach licytowanych (ewentualnie) przez przeciwników, będzie więc liczył na dziewięć szybkich (bądź nieco wolniejszych) lew na bez atu. Nawet tam, gdzie S nie wejdzie 1 i przeciwko ostatecznym 3BA(W) jego partner zaatakuje W, gra ta również zostanie położona, gracz S będzie tylko musiał wskoczyć asem w pierwszej rundzie pików i powtórzyć treflem (przy założeniu, iż pierwszą lewę zdobędzie D ze stołu). Gdyby natomiast rozgrywającemu przyszło do głowy, aby w pierwszej lewie W przepuścić na obu rękach (zagranie wątpliwe, choć akurat przy aktualnym rozkładzie kart optymalne), to obrońca N – aby na pewno położyć grę – musiałby w drugiej lewie wyjść w piki...

Minimaks teoretyczny: 5  (WE), 11 lew; **400 dla WE.**

Maksymalne liczby lew możliwe do wzięcia przy grze w poszczególne miana:

| | |
|---|----------------|
|  | - 6 (NS, WE!); |
|  | - 11 (WE); |
|  | - 9 (WE); |
|  | - 7 (NS); |
| BA | - 8 (WE). |

Korespondencyjne Mistrzostwa Polski 2009

Turniej nr 8

Polski Związek Brydża Sportowego

10 sierpnia 2009

Rozdanie 3; rozdawał S, po partii WE.

3

| | | |
|--|---|--|
| <p>♠ 108 ♥ 76 ♦ J74 ♣ Q87642</p> | <p>♠ KQJ2 ♥ J9 ♦ AKQ653 ♣ 3</p> | <p>♠ 643 ♥ K1085432 ♦ 2 ♣ K9</p> |
|--|---|--|

| |
|----------|
| N |
| W E |
| S |

| |
|---|
| <p>♠ A975 ♥ AQ ♦ 1098 ♣ AJ105</p> |
|---|

| W | N | E | S |
|-----|-------------------|-----|------------------|
| – | – | – | 1 BA |
| pas | 2 ♣ ¹ | pas | 2 ♠ ¹ |
| pas | 3 ♥ ² | pas | 4 ♣ ³ |
| pas | 4 ♦ ⁴ | pas | 4 ♥ ⁵ |
| pas | 4 BA ⁶ | pas | 5 ♦ ⁷ |
| pas | 7 ♠ ⁸ | pas | pas |
| pas | | | |

¹ cztery piki, wykluczone cztery kiery

² sztuczne, zachęcające uzgodnienie pików (alternatywą jest *splinter* 4♣)

^{3,4,5} *cuebidy*

⁶ *blackwood* na pikach

⁷ tu: trzy wartości z pięciu

⁸ wyliczone trzynaście lew przy grze w piki: pięć atutowych, sześć karowych oraz dwa asy w pozostałych kolorach

Ładny, ale też bardzo łatwy do wylicytowanie wielki szlem w piki. Wystarczy, że N dowie się o posiadaniu przez partnera czterech pików, uzgodni ten kolor (zapowiedzią 3♥ bądź *splinterem* 4♣), na wszelki wypadek sprawdzi, że S na pewno trzyma kiery, i zapyta o pięć wartości. Bez trudu doliczy się wówczas trzynastu wziętek przy grze w kolor uzgodniony: pięciu atutowych, sześciu karowych, treflowej i kierowej. Wprawdzie w rozdaniu wychodzi też wielki szlem w bez atu, S ma bowiem także ♥D, a król tego koloru leży pod impasem, nie polecam wszakże bardzo w końcu ryzykownego zapowiedzenia tego kontraktu, nawet gdyby N dowiedział się o ♥D w ręce partnera. Pięćdziesięcioprocentowego wielkiego szlema opłacałoby się bowiem zapowiedzieć (w turnieju na maksy) jedynie wówczas, gdyby podejmujący taką decyzję był absolutnie pewien, że na pozostałych stołach turnieju zostanie zapowiedziane co najmniej 7♠. A o takiej pewności nie ma tu mowy – już zrealizowany wielki szlem w piki powinien zapewnić stronie NS notę wyraźnie powyżej średniej (moim zdaniem, co najmniej 65%).

Minimaks teoretyczny: 7 BA(NS), 13 lew; **1520 dla NS.**

Maksymalne liczby lew możliwe do wzięcia przy grze w poszczególne miana:

| |
|----------------------|
| ♣ – 9 (NS); |
| ♦ – 13 (NS); |
| ♥ – 8 (NS); |
| ♠ – 13 (NS); |
| BA – 13 (NS). |

Dobra końcówka w piki na dziewięciu atutach – powinna ją osiągnąć zdecydowana większość duetów **WE** uczestniczących w sierpniowym turnieju *Korespondencyjnych Mistrzostw Polski 2009*. Aby ograniczyć rozgrywającego do zawsze mu należnych dziesięciu wziętek, **N** musi szybko otworzyć kara, inaczej przegrywająca karta tego koloru z ręki **W** zostanie wyrzucona na wysokiego kiera. Przeciwno 4♠(**W**) **N** zaatakuje na pewno ♥**A**, ale w drugiej lewie musi już wyjść w kara. Jeśli bowiem **N** zagra trzy razy w kiery, a jego partner przebijie ostatnią z tych lew atutem – rozgrywający nadbije w ręce, po czym może łatwo wpaść na trop gry umożliwiającej mu zdobycie jedenastu wziętek. Ściągnie mianowicie tylko raz atu (!), a potem na ♥**D** (czwartą rundę tego koloru) wyrzuci z ręki karo, po czym przebijie tam dwie karty tego ostatniego koloru. W tym wypadku weźmie więc aż osiem lew atutowych (pięć w ręce **E** i trzy przebitki – kierowa i dwie karowe – u **W**), kierową, treflową oraz karową.

Minimaks teoretyczny: 4 ♠(**WE**), 10 lew; **620 dla WE**.

Maksymalne liczby lew możliwe do wzięcia przy grze w poszczególne miana:

| | |
|----|--------------------|
| ♣ | – 6 (NS, WE!); |
| ♦ | – 6 (NS, WE!); |
| ♥ | – 6 (NS, WE!); |
| ♠ | – 10 (WE) ; |
| BA | – 7 (WE). |

Korespondencyjne Mistrzostwa Polski 2009

Turniej nr 8

Polski Związek Brydża Sportowego

10 sierpnia 2009

Rozdanie 5; rozdawał N, po partii NS.

5

| | | | | | | |
|------------------------------------|---|---|--------------------------|---|-------------------------------------|--|
| | ♠ AK ♥ AQJ9 ♦ K107 ♣ A932 | | | | | |
| ♠ 109873 ♥ 874 ♦ A2 ♣ 854 | <table border="1" style="margin: auto; border-collapse: collapse;"> <tr><td style="text-align: center;">N</td></tr> <tr><td style="text-align: center;">W E</td></tr> <tr><td style="text-align: center;">S</td></tr> </table> | N | W E | S | ♠ 6 ♥ 10653 ♦ Q93 ♣ KQ1076 | |
| N | | | | | | |
| W E | | | | | | |
| S | | | | | | |
| | ♠ QJ542 ♥ K2 ♦ J8654 ♣ J | | | | | |

Nasz System:

| W | N | E | S |
|-----|-------------------|-----|------------------|
| – | 1 ♣ | pas | 1 ♠ |
| pas | 2 BA | pas | 3 ♦ ¹ |
| pas | 3 BA ² | pas | pas |
| pas | | | |

¹ naturalne, 4⁺ ♠–4⁺ ♦

² brak fitu karowego oraz trzech (i czterech) pików

Wspólny Język:

| W | N | E | S |
|-----|-------------------|-----|------------------|
| – | 1 ♣ | pas | 1 ♠ |
| pas | 2 BA ¹ | pas | 3 ♦ ² |
| pas | 3 BA ³ | pas | pas |
| pas | | | |

¹ tylko dwa kiery, inaczej N zaliczywałby odzywkę 2 ♦

² naturalne, 4⁺ ♠–4⁺ ♦

³ brak superdobrego fitu karowego, ręka ukierunkowana zdecydowanie ku grze w bez atu

I w tej końcówce bezatutowej staną prawie wszystkie pary NS biorące udział w sierpniowym turnieju *Korespondencyjnych Mistrzostw Polski 2009*. Przeciwko 3BA(N) obrońca E wyjdzie na pewno ♣K – i po przepuszczeniu pierwszej lewy przez rozgrywającego będzie kontynuował ♣D. Kiedy jednak weźmie i tę lewę, nie będzie wolno mu zagrać w trefle po raz trzeci – gdyby bowiem tak postąpił, podarowałby przeciwnikowi cenną nadrobkę. W trzeciej lewie E będzie musiał wyjść w kiera albo w pika – po takiej obronie gracz N

pozostanie tylko i wyłącznie z zawsze należnymi mu dziewięcioma wziętkami (czterema pikami, czterema kierami i treflową). Nie będzie bowiem mógł podegrać ze stołu kar (do króla w ręku) bez uprzedniego ściągnięcia czterech lew pikowych. A to wyrobi obrońcy **W** czwartą wziętkę na ♠10.

Niejeden rozgrywający weźmie jednak w bez atu lew dziesięć, a stanie się tak na pewno, gdy obrońca **E** zagra po raz trzeci w trefle. Oczywiście, gracz ten nie powinien tak postąpić, nawet jeśli dołożone przez partnera do trefli karty nie poinformują go jednoznacznie o sytuacji w tym kolorze (w pierwszej jego rundzie **W** powinien jednak dodać zniechęcającą odwrotnie ♣8, jako że nie posiada ♣10, a wówczas partner wydedukuje, iż nie ma on karty bezpośrednio starszej – tj. dziewiątki). **E** nie powinien grać po raz trzeci w trefle chociażby z tego prozaicznego powodu, iż (w zasadzie) nie posiada bocznego dojścia do ręki, by hipotetyczne forty treflowe odegrać. Nie warto zatem podejmować ryzyka, że to partner, a nie przeciwnik posiada ♣9.

Na **NS** można natomiast wziąć dziesięć lew, grając w piki, na siedmiu atutach, i to pomimo podziału tego koloru 5–1. Rozgrywający zawsze bowiem zdobędzie pięć wziętek atutowych (na przykład, gdy przebiję w ręce **S** – blotką pik – trefla), trzy kierowe, treflową oraz karową (jeśli tylko zagra w tym kolorze blotkę do króla).

Minimaks teoretyczny: 4 ♠(NS), 10 lew; 620 dla NS.

Maksymalne liczby lew możliwe do wzięcia przy grze w poszczególne miana:

| | |
|----|------------|
| ♣ | – 7 (NS); |
| ♦ | – 11 (NS); |
| ♥ | – 9 (NS); |
| ♠ | – 10 (NS); |
| BA | – 9 (NS). |

| W | N | E | S |
|-----------------|-----|-----------------|-----|
| – | – | pas | pas |
| 2♦ ¹ | pas | 3♥ ² | pas |
| pas | pas | | |

¹ *multi*, wprowadź dosyć słaby kolor i niekorzystne założenia, **W** jest jednak na trzeciej ręce

² dobre fity w obu kolorach starszych, zasadniczo blokujące

albo:

| W | N | E | S |
|-----------------|-----|-----------------|-----|
| – | – | pas | pas |
| 2♦ ¹ | pas | 3♥ ² | pas |
| pas | 4♣ | pas | pas |
| pas | | | |

¹ *multi*, wprowadź dosyć słaby kolor i niekorzystne założenia, **W** jest jednak na trzeciej ręce

² dobre fity w obu kolorach starszych, zasadniczo blokujące

albo:

| W | N | E | S |
|-----------------|----|-----------------|-------------------|
| – | – | pas | pas |
| 2♦ ¹ | 3♣ | 3♥ ² | ktr. ³ |
| pas | 4♣ | pas | pas |
| pas | | | |

¹ *multi*, wprowadź dosyć słaby kolor i niekorzystne założenia, **W** jest jednak na trzeciej ręce

² do koloru partnera

³ „coś” w karcie

albo:

| W | N | E | S |
|-----------------|-----|-----------------|----------|
| – | – | pas | pas |
| 2♦ ¹ | 3♣ | 3♥ ² | 3 BA (?) |
| pas | pas | pas | |

¹ *multi*, wprowadź dosyć słaby kolor i niekorzystne założenia, **W** jest jednak na trzeciej ręce

² do koloru partnera

Oczywiście, na trzeciej ręce gracz **W** powinien obowiązkowo otworzyć licytację – czy to *słabymi* 2♥, czy to 2♦ *multi*. Wprowadź jakość jego podstawowego longera nie jest najwyższa (choć jest on podwiązany wysokimi blotkami), **W** powinien jednak wykorzystać przewagę taktyczną wynikającą z faktu, iż znajduje się na trzeciej ręce. Po otwarciu 2♦/♥ gracz **E** podniesie do 3♥ i przeciwnicy będą mieli poważne kłopoty z precyzyjnym zbilansowaniem swoich rąk. A 3♥(WE) zostaną zrealizowane, wystarczy, że rozgrywający szybko zagra w piki i wyrobi je przebitką. Odda wówczas tylko po jednej lewie w każdym z kolorów.

Jeśli stronie **NS** uda się zatrzymać w 4♣ (bo na pewno nie niżej), będzie mogła je zrealizować, przynajmniej teoretycznie rzecz biorąc. W tym celu konieczne byłoby bowiem wyimpasowanie obrońcy **W** pierwotnie trzeciej damy atu. A to byłoby bardzo trudne, w zasadzie niemożliwe do wykonania, trzeba by

bowiem poszukać tego honoru w ręce obrońcy posiadającego sześć kierów (a nie u jego partnera, który ma jedynie trzy kiery). W jeszcze gorszej sytuacji znajdą się jednak zawodnicy **S** wepchnięci w firmowe 3BA. Przeciwno tej grze **W** odda bowiem bez wątpienia wist kierowy (teoretycznie rzecz biorąc – jedyny bezwzględnie grę kładący), po którym – nawet jeśli rozgrywający jakimś cudem wyłapie D, i tak będzie musiał leżeć bez dwóch. W najlepszym wypadku weźmie bowiem sześć lew treflowych i kierową.

Minimaks teoretyczny: 4  (NS), 10 lew; **130 dla NS.**

Maksymalne liczby lew możliwe do wzięcia przy grze w poszczególne miana:

| |
|--|
|  – 10 (NS); |
|  – 9 (NS); |
|  – 9 (WE); |
|  – 6 (NS, WE!); |
| BA – 7 (NS). |

Korespondencyjne Mistrzostwa Polski 2009

Turniej nr 8

Polski Związek Brydża Sportowego

10 sierpnia 2009

Rozdanie 7; rozdawał S, obie po partii.

7

| | | | | | | |
|--|---|--|---|----------|---|--|
| <p>♠ 96 ♥ 1042 ♦ AJ1062 ♣ K102</p> | <p>♠ AQJ52 ♥ AK3 ♦ Q ♣ QJ65</p> | <table border="1" style="border-collapse: collapse; width: 60px; height: 60px; margin: 0 auto;"> <tr><td style="text-align: center;">N</td></tr> <tr><td style="text-align: center;">W E</td></tr> <tr><td style="text-align: center;">S</td></tr> </table> | N | W E | S | <p>♠ K1083 ♥ 865 ♦ K874 ♣ A7</p> |
| N | | | | | | |
| W E | | | | | | |
| S | | | | | | |
| | <p>♠ 74 ♥ QJ97 ♦ 953 ♣ 9843</p> | | | | | |

Nasz System:

| W | N | E | S |
|------------------|-----|-----|-----|
| – | – | – | pas |
| pas | 1 ♠ | pas | pas |
| pas ¹ | | | |

¹ tylko 8 PC i układ zrównoważony bez czterech kierów, zatem ewentualne ożywienie licytacji to krok wielce wątpliwy

albo:

| W | N | E | S |
|------------------|------|----------|-----|
| – | – | – | pas |
| pas | 1 ♠ | pas | pas |
| 2 ♦ ¹ | ktr. | 2 BA/3 ♦ | pas |
| pas | pas | | |

¹ od biedy licytację ożywić jednak można, czy to 2 ♦, czy to *kontrą re-open*

albo:

| W | N | E | S |
|------|-------|------------------|-----|
| – | – | – | pas |
| pas | 1 ♠ | pas | pas |
| ktr. | rktr. | pas ¹ | 2 ♣ |
| pas | pas | 2 BA | pas |
| pas | pas | | |

¹ akceptacja kontraktu 1 ♠(NS) z rekontrą

albo:

| W | N | E | S |
|------|-------|------------------|-----|
| – | – | – | pas |
| pas | 1 ♠ | pas | pas |
| ktr. | rktr. | pas ¹ | 2 ♣ |
| pas | pas | 2 BA | pas |
| pas | 3 ♣ | pas | pas |
| pas | | | |

¹ akceptacja kontraktu 1 ♠(NS) z rekontrą

albo:

| W | N | E | S |
|------|-------|------------------|-----|
| – | – | – | pas |
| pas | 1 ♠ | pas | pas |
| ktr. | rktr. | pas ¹ | 2 ♣ |
| pas | pas | 2 BA | pas |
| pas | 3 ♣ | pas | pas |
| 3 ♦ | pas | pas | pas |

¹ akceptacja kontraktu 1 ♠(NS) z rekontrą

Wspólny Język:

| W | N | E | S |
|-----|-----|-----|-----|
| – | – | – | pas |
| pas | 1 ♣ | pas | 1 ♦ |
| pas | 1 ♠ | pas | pas |
| pas | | | |







albo:

| W | N | E | S |
|-----|------|-----|-----|
| – | – | – | pas |
| pas | 1 ♣ | pas | 1 ♦ |
| pas | 1 ♠ | pas | pas |
| 2 ♦ | ktr. | 3 ♦ | pas |
| pas | pas | | |







albo:

| W | N | E | S |
|------|-------|-----|-----|
| – | – | – | pas |
| pas | 1 ♣ | pas | 1 ♦ |
| pas | 1 ♠ | pas | pas |
| ktr. | rktr. | pas | 2 ♣ |
| pas | pas | 2 ♦ | pas |
| pas | pas | | |

albo:

| W | N | E | S |
|------|---|---|---|
| – | – | – | pas |
| pas | 1  | pas | 1  |
| pas | 1  | pas | pas |
| ktr. | rktr. | pas | 2  |
| pas | pas | 2  | pas |
| pas | 3  | pas | pas |
| pas | | | |

albo:

| W | N | E | S |
|---|---|---|---|
| – | – | – | pas |
| pas | 1  | pas | 1  |
| pas | 1  | pas | pas |
| ktr. | rktr. | pas | 2  |
| pas | pas | 2  | pas |
| pas | 3  | pas | pas |
| 3  | pas | pas | pas |





Nie sposób oczywiście wyliczyć wszystkich możliwych wariantów, według których może się potoczyć licytacja w tym rozdaniu. Na niejednym stole otwarcie e-N-a 1 \spadesuit po prostu obiegnie z trzema pasami. Gra ta powinna zostać zrealizowana, od czasu do czasu nawet z nadróbką (do bezwzględnego oddania: dwa piki, karo oraz dwa trefle), tylko bowiem pierwszy wist karowy – do skrótu ręki N – bezwarunkowo ograniczy rozgrywającego do siedmiu wziętek. Po innym ataku – kierowym czy nawet szybkim zmontowaniu przez broniących przebitki treflowej – N będzie już w stanie skompletować osiem wziętek.

Kiedy jednak zawodnik W ożywi licytację na pozycji *re-open* – czy to 2 \diamond , czy kontrą – da początek licytacji dwustronnej, o trudnym do przewidzenia rozstrzygnięciu. Strona NS może bowiem wówczas podnieść się do 2 \spadesuit (i zrobić swoje albo – po optymalnej, ale i dosyć trudnej do znalezienia obronie – wpaść bez jednej) albo zagrać w trefle (2 \clubsuit – swoje bądź 3 \clubsuit – bez jednej). Na ogół jednak po wznowieniu licytacji przez W przy grze utrzyma się jego strona – w częściówce bezatutowej (1BA bądź – częściej – 2BA) albo karowej (2 \diamond albo – częściej – 3 \diamond). A że rozkłady są dla niej bardzo korzystne, weźmie ona zarówno osiem lew w bez atu, jak i dziewięć lew w kara. To wyraźnie słabszej honorowo linii WE (18 PC:20 PC) należy się bowiem w tym rozdaniu wyższy zapis: 110 czy nawet 120 punktów.

W protokołach tego rozdania zapisy będą jednak rozrzucone po obu stronach, z przewagą na linii WE. Natomiast pary NS każdy zapis na swoją stronę powinny traktować jako sukces.

Minimaks teoretyczny: 2 BA(WE), 8 lew; 120 dla WE.

Maksymalne liczby lew możliwe do wzięcia przy grze w poszczególne miana:

| | |
|---|------------------|
|  | – 8 (NS); |
|  | – 9 (WE); |
|  | – 7 (NS); |
|  | – 7 (NS); |
| BA | – 8 (WE). |

Korespondencyjne Mistrzostwa Polski 2009

Turniej nr 8

Polski Związek Brydża Sportowego

10 sierpnia 2009

Rozdanie 8; rozdawał W, obie przed partią.

8

| | | | | | |
|--|---|---|--------------------------|---|---|
| <p>♠ KJ106 ♥ Q87 ♦ AQ9 ♣ J96</p> | <p>♠ Q ♥ AK1093 ♦ 1085 ♣ Q1083</p> <table border="1" style="border-collapse: collapse; width: 60px; height: 60px; margin: 0 auto;"> <tr><td style="text-align: center;">N</td></tr> <tr><td style="text-align: center;">W E</td></tr> <tr><td style="text-align: center;">S</td></tr> </table> | N | W E | S | <p>♠ A984 ♥ 542 ♦ 632 ♣ A42</p> |
| N | | | | | |
| W E | | | | | |
| S | | | | | |
| | <p>♠ 7532 ♥ J6 ♦ KJ74 ♣ K75</p> | | | | |

| W | N | E | S |
|-----|-----|-----|-----|
| 1 ♣ | 1 ♥ | 1 ♠ | pas |
| 2 ♠ | pas | pas | pas |

albo:

| W | N | E | S |
|-----|-----|-----|-----------|
| 1 ♣ | 1 ♥ | 1 ♠ | 1 BA (!?) |
| 2 ♠ | pas | pas | pas |

Kto gra w piki, ten ma władzę! – to popularne powiedzenie-przysłowie spełni się i w tym rozdaniu. Otwierający zawsze bowiem podniesie kolor partnera do szczebla dwóch i – najczęściej – 2♠(E) staną się kontraktem ostatecznym. Gra ta zostanie położona bez jednej – broniący wezmą bowiem dwa kiery, przebitkę w tym kolorze, dwa trefle i karo – nikt jej jednak nie skontruje i NS zapiszą sobie jedynie 50 punktów. A wychodziły im bez specjalnych problemów zarówno 2♣, jak i – co najważniejsze – 2♥, warte 110 punktów. Wprawdzie do bezwzględного oddania są wówczas jedynie pik, trefl i dwa kara, wcześniej czy później ręka N zostanie jednak skrócona pikami, rozgrywający nie zdąży więc wyrobić sobie wziętki karowej.

Minimaks teoretyczny: 2♠(WE) z kontrą, 7 lew, albo 2BA(WE) z kontrą, 7 lew; **100 dla NS.**

Maksymalne liczby lew możliwe do wzięcia przy grze w poszczególne miana:

| | |
|----|-----------|
| ♣ | – 8 (NS); |
| ♦ | – 7 (NS); |
| ♥ | – 8 (NS); |
| ♠ | – 7 (WE); |
| BA | – 7 (WE). |

Korespondencyjne Mistrzostwa Polski 2009

Turniej nr 8

Polski Związek Brydża Sportowego

10 sierpnia 2009

Rozdanie 9; rozdawał N, po partii WE.

9

| | | |
|---|--|---|
| <p>♠ KJ43 ♥ A83 ♦ K ♣ Q8632</p> | <p>♠ Q1098 ♥ 1075 ♦ AQJ ♣ 1097</p> | <p>♠ 52 ♥ KQ642 ♦ 9753 ♣ AJ</p> |
|---|--|---|

| |
|----------|
| N |
| W E |
| S |

| |
|--|
| <p>♠ A76 ♥ J9 ♦ 108642 ♣ K54</p> |
|--|

Nasz System:

| W | N | E | S |
|------------------|-----|------------------|-----|
| – | pas | pas | pas |
| 1 ♣ | pas | 1 ♥ | pas |
| 1 ♠ | pas | 2 ♣ ¹ | pas |
| 2 ♥ ² | pas | pas | pas |

¹ PRO

² trzy kiery, minimum otwarcia

albo:

| W | N | E | S |
|------------------|-----|------------------|-----|
| – | pas | pas | pas |
| 1 ♣ | pas | 1 ♥ | pas |
| 1 ♠ | pas | 1 BA | pas |
| 2 ♥ ¹ | pas | 3 ♥ ² | pas |
| pas ³ | pas | | |

¹ trzy kiery, modelowo układ 4–3–1–5, co najmniej lekka nadwyżka

² inwit

³ 14 PC, ale singlowy ♦K nie jest na pewno kartą pełnowartościową

Wspólny Język:

| W | N | E | S |
|------------------|-----|------------------|-----|
| – | pas | pas | pas |
| 2 ♣ ¹ | pas | 2 ♥ ² | pas |
| pas ³ | pas | | |

¹ precision, ze względu na słabość longera treflowego można wszakże rozpocząć również od 1 ♣

² 5+♥, nieforsujące

³ oczywiście, gdyby ♦K znajdował się w innym kolorze, **W** zainwitowałby końcówkę odzywką 3♥

Większość, i to zdecydowana, par **WE** powinna w rozdaniu tym zagrać częściówkę w kiery. Niektóre dopadną do końcówki w ten kolor, nie będą to jednak przypadki zbyt częste.

Rozgrywający powinien grać przez trefle, szczególnie po ataku w atu, ograniczającym przebitki karowe w dziadku. Najlepiej z góry – asem, a potem waletem, weźmie wówczas na pewno co najmniej dziewięć lew. Ponadto – aby bezwzględnie ograniczyć go do dziewięciu wziętek – obrońcy natychmiast po wzięciu ♣K będą musieli zagrać dwukrotnie w kara, by skrócić atuty dziadka (pierwsza lewa atutowa powinna zostać zabita w ręce **E**, aby zachować dojście do stołu na asa atu). Także pierwszy wist karowy pozostawi otwartą drogę do położenia gry (4♥), także wówczas broniący będą jednak musieli – najpóźniej po wzięciu lewy na ♣K – skrócić stół karem.

Od czasu do czasu końcówki kierowe będą jednak wygrywane, protokoły rozdania zdominują jednak zapisy 140 dla **WE**. Znajdą się w nich również wpisy w wysokości 170 dla **WE** (za dziesięć lew na kierowe częściówki), jak i 100 dla **NS** [za wpadkę bez jednej na kontrakt 4♥(**E**)].

Minimaks teoretyczny: 3♥(**WE**), 9 lew; **140 dla WE.**

Maksymalne liczby lew możliwe do wzięcia przy grze w poszczególne miana:

| | |
|----|---------------------------------|
| ♣ | – 8 (WE); |
| ♦ | – 8 (S!); |
| ♥ | – 9 (WE); |
| ♠ | – 7 (WE); |
| BA | – 6 (NS , WE!). |

Korespondencyjne Mistrzostwa Polski 2009

Turniej nr 8

Polski Związek Brydża Sportowego

10 sierpnia 2009

Rozdanie 10; rozdawał E, obie po partii.

10

| | | | | | | |
|---|---|--|---|----------|---|---|
| <p>♠ 98 ♥ AQ5 ♦ K8654 ♣ AK8</p> | <p>♠ J72 ♥ KJ87 ♦ AJ10 ♣ 1054</p> | <table border="1" style="border-collapse: collapse; width: 60px; height: 60px; margin: auto;"> <tr><td style="text-align: center;">N</td></tr> <tr><td style="text-align: center;">W E</td></tr> <tr><td style="text-align: center;">S</td></tr> </table> | N | W E | S | <p>♠ Q1065 ♥ 1063 ♦ Q ♣ Q7632</p> |
| N | | | | | | |
| W E | | | | | | |
| S | | | | | | |
| | <p>♠ AK43 ♥ 942 ♦ 9732 ♣ J9</p> | | | | | |

| W | N | E | S |
|------|-----|-----|-----|
| – | – | pas | pas |
| 1 BA | pas | pas | pas |

albo:

| W | N | E | S |
|-------------------|-----|------------------|-----|
| – | – | pas | pas |
| 1 BA | pas | 2 ♣ | pas |
| 2 ♦ | pas | 2 ♠ ¹ | pas |
| 2 BA ² | pas | 3 ♣ ³ | pas |
| pas | pas | | |

¹ słaba karta, cztery piki, układ nierównoważony, czyli 4 ♠ – 5 ♣ / ♦ bądź trójkolorówka 4–1–4–4 (oczywiście jeśli stosowany system daje taką możliwość)

Najczęściej otwarcie zawodnika **W** 1BA rozpocznie i zarazem zakończy licytację. I rozgrywający będzie w zasadzie skazany na wzięcie ośmiu lew, tylko bowiem absolutnie nierealny atak ♦A (!?) i kontynuacja tym kolorem ograniczą go do wziętek siedmiu. Natomiast po każdym innym ataku **W** wyrobi sobie pika (lub nawet dwa), zagrywając w pierwszej rundzie tego koloru ♠9 wkóło, czyli impasując waleta, i skompletuje lew osiem (a może nawet dziewięć). Najczęstszym wpisem w protokół będzie zatem 120 punktów dla strony **WE**.

Kontrakt 3♣, którym niektórzy gracze **E** mogą się starać „wyratować” partnera, będzie już mógł zostać obłożony, przynajmniej wówczas, gdy **S** szybko podegra kiery. Musi to jednak stać się albo w pierwszej lewie, albo – najpóźniej – w drugiej, po ściągnięciu przez pierwszego obrońcę figury pikowej. Jeszcze trudniej byłoby obłożyć kontrakt 3♣(**W**), aby bowiem to osiągnąć, **N** musiałby zawistować w pika, a jego partner odwrócić w drugiej lewie w kiera.

Minimaks teoretyczny: 1 BA(WE), 7 lew, albo 2♣(WE), 8 lew; **90 dla WE.**

Maksymalne liczby lew możliwe do wzięcia przy grze w poszczególne miana:

| |
|---------------------|
| ♣ – 8 (WE); |
| ♦ – 6 (NS, WE!); |
| ♥ – 6 (NS, WE!); |
| ♠ – 7 (W!); |
| BA – 7 (WE). |

Korespondencyjne Mistrzostwa Polski 2009

Turniej nr 8

Polski Związek Brydża Sportowego

10 sierpnia 2009

Rozdanie 11; rozdawał S, obie przed partią.

11

| | | | | | | |
|--|---|--|---|----------|---|---|
| <p>♠ 82 ♥ 7 ♦ K852 ♣ AJ10954</p> | <p>♠ K1095 ♥ 9854 ♦ AQ10 ♣ 63</p> | <table border="1" style="border-collapse: collapse; width: 60px; height: 60px; margin: auto;"> <tr><td style="text-align: center;">N</td></tr> <tr><td style="text-align: center;">W E</td></tr> <tr><td style="text-align: center;">S</td></tr> </table> | N | W E | S | <p>♠ A7643 ♥ KQJ62 ♦ J4 ♣ 7</p> |
| N | | | | | | |
| W E | | | | | | |
| S | | | | | | |
| <p>♠ QJ ♥ A103 ♦ 9763 ♣ KQ82</p> | | | | | | |

| W | N | E | S |
|-----|-----|------------------|------|
| – | – | – | 1 ♣ |
| pas | 1 ♠ | pas | 1 BA |
| pas | pas | pas ¹ | |

¹ próba walki kierami (pikami?) to krok niezwykle ryzykowny, a tym samym niepolecany albo:

| W | N | E | S |
|-----|-------------------|-----|-------------------|
| – | – | – | 1 ♣ |
| 2 ♣ | ctr. ¹ | pas | 2 BA ² |
| pas | pas | pas | |

¹ kontra negatywna

² zbyt słabe i karta, i trefle na karnego pasa

Zdecydowana większość par **NS** uczestnicząca w sierpniowym turnieju *Korespondencyjnych Mistrzostw Polski 2009* zagra w tym rozdaniu częściówki bezatutowe, na szczeblu jednego bądź dwóch. Jeśli tylko rozgrywający zrobi w karach impas damą (a nie dziesiątką), weźmie na pewno osiem lew: trzy pikowe, kierową, trzy karowe i treflową. Co więcej, po ataku treflowym, powiedzmy waletem, rozgrywający będzie w stanie skompletować aż dziewięć wziętek. Weźmie bowiem pierwszą lewę ♣K w ręce, zagra na przykład ♠D, a po jej przepuszczeniu zrobi impas damą karo w dziadku. Następnie trzeba będzie koniecznie kontynuować ze stołu ♠K. Powiedzmy, że **E** pobije go asem i zagra w ♥K. **S** zabije ♥A, zagra karo do asa, ściągnie dziadkowe ♠10 9, zrzucając z ręki kiery, i zagra ♦10. Nawet gdy obrońca **W** zachowa do tego momentu ♦K 8 i teraz lewę tę przepuści, rozgrywający będzie kontynuował ze stołu treflem i z ręki dołoży blotkę tego koloru. **W** weźmie wówczas ♣9, ♦ i ♣A, ostatnią wziętkę będzie jednak musiał oddać przeciwnikowi – na ♣D w ręce. Na dziewięć wziętek rozgrywającego złożą się wówczas trzy piki, kier, trzy kara i dwa trefle.

Oczywiście powyższa rozgrywka trąci nieco postępowaniem w widne karty, gdy jednak **W** wejdzie do licytacji 2 ♣, a potem jego partner w trefle nie odwróci, **S** będzie miał duże szanse na odtworzenie rzeczywistego układu rozdania. Oczywiście pozostanie problem zwycięskiego rozegrania kar. Jeżeli za cel postawimy sobie wzięcie w tym kolorze trzech lew, to impas w pierwszej jego rundzie damą jest lepszy od impasu dziesiątką przy ♦W x (oraz singlowym walecie) w ręce **E** (cztery kombinacje podziału 4–2). Natomiast impas dziesiątką okaże się zwycięski przy ♦K W x x u **W**, a zatem sześciu dubletonach blotkowych u **E** (sześciu kombinacjach podziału 4–2). Ponadto to ostatnie zagranie daje szanse na wzięcie czterech lew

karowych przy zastaniu K W x w ręce W. Z kolei, jeśli S mógłby tylko raz zagrać z ręki kara, należałoby wykonać wówczas impas damą, nie można byłoby bowiem wtedy wyimpasować obrońcy W i króla, i waleta.

Z powyższych rozważań wynika, że w praktyce droga do ośmiu, nie mówiąc już o dziewięciu lewach w bez atu nie będzie taka prosta jak w widne karty. Obok zapisów 120 czy 150 dla NS w protokołach rozdania pojawią się więc również pięćdziesiątki, a może nawet setki na drugiej linii – za wpadki.

Minimaks teoretyczny: 2 BA(NS), 8 lew; **120 dla NS.**

Maksymalne liczby lew możliwe do wzięcia przy grze w poszczególne miana:

| | |
|---|------------------|
|  | – 7 (WE); |
|  | – 6 (NS, WE!); |
|  | – 7 (NS); |
|  | – 6 (NS, WE!); |
| BA | – 8 (NS). |

Korespondencyjne Mistrzostwa Polski 2009

Turniej nr 8

Polski Związek Brydża Sportowego

10 sierpnia 2009

Rozdanie 12; rozdawał W, po partii NS.

| | | | | | | | | | | | |
|--|--|---|---|--|---|--|---|--|---|--|--|
| 12 | <p>♠ K4</p> <p>♥ A1065</p> <p>♦ J864</p> <p>♣ K98</p> | <p>♠ 85</p> <p>♥ Q43</p> <p>♦ 32</p> <p>♣ AJ10762</p> | | | | | | | | | |
| <p>♠ J732</p> <p>♥ J872</p> <p>♦ A975</p> <p>♣ 3</p> | <table border="1" style="border-collapse: collapse; width: 100px; height: 100px; margin: auto;"> <tr><td></td><td style="text-align: center;">N</td><td></td></tr> <tr><td style="text-align: center;">W</td><td></td><td style="text-align: center;">E</td></tr> <tr><td></td><td style="text-align: center;">S</td><td></td></tr> </table> | | N | | W | | E | | S | | <p>♠ AQ1096</p> <p>♥ K9</p> <p>♦ KQ10</p> <p>♣ Q54</p> |
| | N | | | | | | | | | | |
| W | | E | | | | | | | | | |
| | S | | | | | | | | | | |

| W | N | E | S |
|-----|------------------|-----|------|
| pas | pas ¹ | pas | 1 BA |
| pas | 2 ♣ | pas | 2 ♠ |
| pas | 3 BA | pas | pas |
| pas | | | |

¹ nieco za mało na drugoręczne otwarcie po partii, niektórzy posiadacze tej ręki na pewno jednak na taki krok się zdecydują

albo (*Nasz System*):

| W | N | E | S |
|-----|-------------------|-----|------------------|
| pas | pas ¹ | pas | 1 ♠ |
| pas | 1 BA ² | pas | 2 ♣ ³ |
| pas | 2 BA ⁴ | pas | 3 BA |
| pas | pas | pas | |

¹ nieco za mało na drugoręczne otwarcie po partii, niektórzy posiadacze tej ręki na pewno jednak na taki krok się zdecydują

² półforsujące

³ naturalne trefle albo nieminimum w składzie zrównoważonym

⁴ 10⁺-11 PC, ręka mocno ukierunkowana ku grze w bez atu

(*Wspólny Język*):

| W | N | E | S |
|-----|-------------------|-----|-------------------|
| pas | pas ¹ | pas | 1 ♠ |
| pas | 1 BA ² | pas | 2 BA ³ |
| pas | 3 BA ⁴ | pas | pas |
| pas | | | |

¹ nieco za mało na drugoręczne otwarcie po partii, niektórzy posiadacze tej ręki na pewno jednak na taki krok się zdecydują

² naturalne, nieforsujące (alternatywą są 2BA – partner otworzył wprawdzie na trzeciej ręce, ale w założeniach niekorzystnych, albo 2tt *drury* – jeśli nie przyrzekają one fitu pikowego)

³ inwit, podwiązane wysokimi blotkami 15 PC

⁴ oczywiste przyjęcie

Oczywiście jeśli N otworzy licytację na drugim ręku, jego stronie jeszcze łatwiej będzie dojść do końcówki. Tak czy owak, w rozdaniu tym dograną w bez atu powinna osiągnąć zdecydowana większość uczestniczących w sierpniowym turnieju *Korespondencyjnych Mistrzostw Polski 2009* duetów. Jeżeli ten kontrakt zostanie ustawiony z ręki S (po otwarciu tego zawodnika 1BA), W może łatwo wyjść przeciwko niemu w kiera i S bez





trudu już weźmie dziesięć lew (trzy kierowe, trzy pikowe, trzy karowe i treflową). A gdy ponadto rozczyta rozkład pików, będzie mógł w końcówce wpuścić obrońcę **W** czwartą rundą kierów i wymusić odeń wyjście spod ♠W (oczywiście w widne karty mógłby też po prostu ♠W wyimpasować!). Teoretycznie rzecz ujmując, **S** byłby w stanie wziąć w bez atu lew jedenaście w zasadzie zawsze – chyba że **W** zaatakowałby przeciwko tej grze ♥W (!?). Rzecz jasna wymagałoby to jednak wykonania (w praktyce w zasadzie niemożliwego) impasu przeciwko ♠W.

W rzeczywistości każdy **S** zagra jednak piki z góry, mimo to i tak powinien wziąć lew dziesięć, odda bowiem jedynie pika i dwa asy (a weźmie cztery piki, trzy kara, dwa kiery i trefla). W podobnej sytuacji znajdzie się gracz **N**, gdy to on zostanie rozgrywającym kontraktu firmowego, pierwszy wist blotką kier mógłby jednak sprawić mu nieco problemów (na drodze do dziesięciu wziętek, oczywiście nie bierzemy pod uwagę możliwości wykonania impasu przeciwko ♠W). Z drugiej jednak strony, tylko atak małym kierem bezwzględnie ograniczyłby e-**N**-a do dziesięciu wziętek, nawet gdyby poruszał się on absolutnie w widne karty. Po każdym innym mógłby już wziąć lew jedenaście – przynajmniej gdyby zaimpasował ♠W. A zdobycie wziętek dziesięciu (przypominam – po wiście innym niż blotka kierowa) nie sprawiłby mu najmniejszych problemów, oddałby bowiem ♠W i dwa asy, a wzięłby cztery piki, trzy kara, dwa kiery i trefla.

Reasumując, najpopularniejszym wpisem w protokół będzie w tym rozdaniu 630 dla **NS**, a od czasu do czasu trafią się nawet zapisy w wysokości 660 dla tej strony.

Minimaks teoretyczny: 4 BA(NS), 10 lew; **630 dla NS.**

Maksymalne liczby lew możliwe do wzięcia przy grze w poszczególne miana:

| | |
|---|-------------------|
|  | – 8 (NS); |
|  | – 10 (NS); |
|  | – 9 (NS); |
|  | – 10 (NS); |
| BA | – 10 (NS). |

Korespondencyjne Mistrzostwa Polski 2009

Turniej nr 8

Polski Związek Brydża Sportowego

10 sierpnia 2009

Rozdanie 13; rozdawał N, obie po partii.

13

| | | | | | | |
|---|--|--|---|----------|---|---|
| <p>♠ 1074 ♥ KJ6 ♦ AK97 ♣ KQ3</p> | <p>♠ KJ9 ♥ Q104 ♦ 43 ♣ A9864</p> | <table border="1" style="border-collapse: collapse; width: 60px; height: 60px; margin: auto;"> <tr><td style="text-align: center;">N</td></tr> <tr><td style="text-align: center;">W E</td></tr> <tr><td style="text-align: center;">S</td></tr> </table> | N | W E | S | <p>♠ A865 ♥ A52 ♦ Q8652 ♣ 2</p> |
| N | | | | | | |
| W E | | | | | | |
| S | | | | | | |
| <p>♠ Q32 ♥ 9873 ♦ J10 ♣ J1075</p> | | | | | | |

| W | N | E | S |
|-------------------|-----|------------------|-----|
| – | pas | pas | pas |
| 1 BA | pas | 3 ♣ ¹ | pas |
| 3 BA ² | pas | pas | pas |

¹ konwencja 5431 (w wersji klasycznej), czyli krótkość treflowa i 5+♦, modelowo układ 4–3 w kolorach starszych

² dobre zatrzymanie treflowe – w kolorze krótkości w ręce partnera, ten wybór otwierającego jest zatem bardziej niż oczywisty

To powinien być kolejny standardowy kontrakt – prawie każda para **WE**, uczestnicząca w sierpniowym turnieju *Korespondencyjnych Mistrzostw Polski 2009*, znajdzie się w tym rozdaniu w filmówce rozgrywanej przez **W**. Przeciwko tej grze **N** zaatakuje blotką treflową i rozgrywający łatwo weźmie dziewięć lew: pięć karowych, pikową, treflową oraz dwie kierowe. Będzie mógł nawet bez obaw zagrać na ewentualną nadróbkę, tzn. wykonać impas przeciwko ♥D w kierunku bezpiecznego obrońcy **N**. Manewr ten okaże się jednak nieskuteczny, przynajmniej wówczas, gdy po zabiciu ♥W damą **N** nie powtórzy treflem.

A jednak nadróbkę można zrobić. Wystarczy ściągnąć pięć lew karowych oraz – w razie potrzeby – ♠A, a następnie wpuścić e-N-a trzecią rundą kierów, by musiał on wyjść po raz drugi w trefle i wyrobić rozgrywającemu dziesiątą wziętkę na damę w tym kolorze. W zależności od zrzutek przeciwników możliwe są też inne warianty rozgrywki końcowej, jeżeli jednak **W** należycie rozczyta sytuację, zawsze będzie w stanie skompletować dziesięć wziętek. Rozgrywający musi tylko przyjąć założenie – bądź zorientować się z zagrań obrońców – iż ♥D leży za impasem.

Gdyby natomiast w bez atutu grano z gorszej ręki **E**, pierwszy wist treflowy (i kierowy) definitywnie pozbawiłby rozgrywającego szansy na zrobienie nadróbki.

Minimaks teoretyczny: 4 BA(**W!**), 10 lew; **630 dla WE.**

Maksymalne liczby lew możliwe do wzięcia przy grze w poszczególne miana:

| | |
|-----------|--------------------------|
| ♣ | – 7 (NS); |
| ♦ | – 10 (WE); |
| ♥ | – 8 (WE); |
| ♠ | – 10 (WE); |
| BA | – 10 (W!). |

Korespondencyjne Mistrzostwa Polski 2009

Turniej nr 8

Polski Związek Brydża Sportowego

10 sierpnia 2009

Rozdanie 14; rozdawał E, obie przed partią.

14

| | | |
|--|---|---|
| <p>♠ Q10862 ♥ K762 ♦ A5 ♣ A4</p> | <p>♠ J75 ♥ AJ ♦ QJ6 ♣ Q9865</p> | <p>♠ A3 ♥ Q10983 ♦ 972 ♣ 1032</p> |
|--|---|---|

| | | |
|---|--|---|
| N | | E |
| W | | S |

| |
|--|
| <p>♠ K94 ♥ 54 ♦ K10843 ♣ KJ7</p> |
|--|

| W | N | E | S |
|-----|-----|-------------------|-----|
| – | – | pas | pas |
| 1 ♠ | pas | 1 BA ¹ | pas |
| 2 ♥ | pas | pas ² | pas |

¹ w *Naszym Systemie* półforsujące, we

Wspólnym Języku nieforsujące

² wprowadzie aż pięć kierów, ale tylko 6PC i układ 6332, E nie powinien więc w żadnym wypadku inwitować końcówki

Na zdecydowanej większości stołów ósmego w tym roku turnieju *Korespondencyjnych Mistrzostw Polski 2009* ostatecznym kontraktem w tym rozdaniu powinna stać się rozgrywana przez **W** niewysoka częściówka kierowa. A że rozkłady są dla tej strony korzystne, rozgrywający odda co najwyżej cztery lewy – po jednej w każdym kolorze – na kontrakt 2♥ zrobi zatem przynajmniej jedną nadróbkę. Końcówkę kierową położy jednak wist w dowolny kolor młodszy, pod dodatkowym wszakże warunkiem, że po wzięciu pierwszej lewy (w zależności od poczynań rozgrywającego – kierowej albo pikowej) broniący szybko otworzą drugi z kolorów młodszych (przedtem wolno im wszakże będzie ściągnąć wyrobioną wziętkę w kolorze pierwszego ataku). Nie będzie to obrona specjalnie trudna, sądzę zatem, że najpopularniejszym wpisem w turniejowy protokół będzie 140 dla **WE**. Od czasu do czasu trafi się jednak również 170 dla tej strony...

Minimaks teoretyczny: 3♥(WE), 9 lew, albo 3♠(WE), 9 lew; **140 dla WE.**

Maksymalne liczby lew możliwe do wzięcia przy grze w poszczególne miana:

| | |
|----|-----------|
| ♣ | – 8 (NS); |
| ♦ | – 8 (NS); |
| ♥ | – 9 (WE); |
| ♠ | – 9 (WE); |
| BA | – 7 (WE). |

Korespondencyjne Mistrzostwa Polski 2009

Turniej nr 8

Polski Związek Brydża Sportowego

10 sierpnia 2009

Rozdanie 15; rozdawał S, po partii NS.

15

| | | |
|--|---|---|
| <p>♠ 107 ♥ AKQ962 ♦ 62 ♣ A98</p> | <p>♠ KJ6 ♥ J104 ♦ Q ♣ KQJ1065</p> | <p>♠ Q43 ♥ 53 ♦ KJ74 ♣ 7432</p> |
|--|---|---|

| |
|----------|
| N |
| W E |
| S |

| |
|--|
| <p>♠ A9852 ♥ 87 ♦ A109853 ♣ ==</p> |
|--|

albo:

| W | N | E | S |
|-----|-------------------|-----|----------------------|
| – | – | – | 2♦ ¹ |
| 2♥ | ktr. ² | pas | 2♠ ³ |
| 3♥ | 3♠ | pas | pas ⁴ (!) |
| pas | | | |

¹ dwukolorówka Wilkosza

² kontra do koloru partnera

³ piki i młodszy

⁴ przede wszystkim dyscyplina!

| W | N | E | S |
|-----|----|-----|-----------------|
| – | – | – | 2♠ ¹ |
| 3♥ | 3♠ | pas | pas |
| pas | | | |

¹ dwukolorówka piki i młodszy

Po systemowym otwarciu dwukolorowym e-S-a W włączy się do walki kierami, a może nawet powtórzy ten kolor na szczęblu trzech, ostatecznie przeciwnicy przelicytują go jednak dwoma, a w razie potrzeby trzema pikami [Wprawdzie 3♥(W) można już położyć bez dwóch, z kontrą za 300, dużo trudniej byłoby jednak grę tę skontrolować. A także – aby wyegzekwować maksymalną wpadkę – S musiałby przebić ♣K, w którego niewątpliwie zaatakowałby jego partner, i zagrać w piki bądź ♦A]. Natomiast przeciwko 3♠(S) W zaatakuje najprawdopodobniej trzy razy w kiery. Ostatnią z tych lew rozgrywającą przebijie w ręce, ściągnie ♦A, przebijie na stole – szóstką atu – karo, po czym zagra stamtąd honor treflowy i wyrzuci nań z ręki karo. W weźmie lewę

| W | N | E | S |
|-----|-------------------|-----|-----------------|
| – | – | – | 2♦ ¹ |
| 2♥ | ktr. ² | pas | 2♠ ³ |
| pas | pas | pas | |

¹ dwukolorówka Wilkosza

² kontra do koloru partnera

³ piki i młodszy





na A, potem jednak S dwa razy zaatutuje – A i K – i na dobre trefle wyrzuci z ręki wszystkie pozostałe kary. Odda więc jeszcze tylko lewą atutową, a sam skompletuje dziewięć wziętek.

Rozgrywka dosyć oczywista, wypada jednak również dodać, że tylko opisana wyżej obrona – a ściśle mówiąc, zagranie przez W trzy razy w kiery (i zrzucenie przez jego partnera trefla albo blotki karowej) definitywnie ograniczy rozgrywającego kontrakt pikowy e-S-a do dziewięciu wziętek. Gdyby na przykład po ściągnięciu A K obrońcy W przyszło do głowy połączyć atuty, rozgrywający byłby już w stanie skompletować dziesięć wziętek. Choć nawet wówczas musiałby się wykazać pewną dozą ekwilibrystyki...

Podsumowując – najpopularniejszym zapisem w protokole tego rozdania będzie 140 dla NS.

Minimaks teoretyczny: 3  (NS), 9 lew; **140 dla NS.**

Maksymalne liczby lew możliwe do wzięcia przy grze w poszczególne miana:

| | |
|---|-----------|
|  | – 8 (NS); |
|  | – 8 (NS); |
|  | – 7 (WE); |
|  | – 9 (NS); |
| BA | – 7 (WE). |

Korespondencyjne Mistrzostwa Polski 2009

Turniej nr 8

Polski Związek Brydża Sportowego

10 sierpnia 2009

Rozdanie 16; rozdawał W, po partii WE.

16

| | | |
|---|---|--|
| <p>♠ Q7 ♥ A9542 ♦ AJ75 ♣ 92</p> | <p>♠ 984 ♥ 108 ♦ K103 ♣ AKQ84</p> | <p>♠ A65 ♥ Q7 ♦ 986 ♣ 107653</p> |
|---|---|--|

| |
|----------|
| N |
| W E |
| S |

| |
|--|
| <p>♠ KJ1032 ♥ KJ63 ♦ Q42 ♣ J</p> |
|--|

| W | N | E | S |
|------------------|------------------|-----|------------------|
| pas ¹ | 1 ♣ | pas | 1 ♠ |
| pas | 1 BA | pas | 2 ♣ ² |
| pas | 2 ♠ ³ | pas | pas |
| pas | | | |

¹ otwarcie 1♥ dosyć wątpliwe, szczególnie w aktualnych, niekorzystnych dla strony WE, założeniach

² PRO

³ trzy piki, minimum rebidu

albo:

| W | N | E | S |
|--------|-----|-------------------|-----|
| 1♥ (?) | pas | 1 BA ¹ | pas |
| 2♦ | pas | 2♥ | pas |
| pas | pas | | |

¹ w Naszym Systemie półforsujące, we Wspólnym Języku nieforsujące

albo:

| W | N | E | S |
|--------|-----|-------------------|-----|
| 1♥ (?) | pas | 1 BA ¹ | pas |
| 2♦ | pas | 2♥ | 2♠ |
| pas | pas | pas | |

¹ w Naszym Systemie półforsujące, we Wspólnym Języku nieforsujące

Na większości stołów zawodnik S będzie w tym rozdaniu rozgrywał niewysoką częściówkę w piki, najczęściej na szczeblu dwóch. I odda dwie wziętki atutowe, kiera oraz karo, zrobi zatem nadróbkę. Oczywiście, może zostać postawiony przed palcówką kierową – gdy E po dojściu asem atu wyjdzie blotką kier – i jeśli jej nie trafi, będzie musiał zadowolić się ośmioma wziętkami. Rzecz jasna, tam gdzie W otworzy licytację, żadnego problemu kierowego dla strony NS nie będzie. To W będzie bowiem wówczas najczęściej rozgrywał kontrakt 2♥ i nie wyjdzie na tym dobrze (powinien bowiem wpaść bez dwóch – za 200, jako że jest po partii).

Protokoły rozdania zdominuje więc zapis 140 dla NS, od czasu do czasu trafią się w nim też stodziesiątki oraz dwusetki dla tej strony.

Minimaks teoretyczny: 3 ♠(NS), 9 lew; **140 dla NS.**

Maksymalne liczby lew możliwe do wzięcia przy grze w poszczególne miana:

| |
|--------------|
| ♣ – 8 (NS); |
| ♦ – 7 (NS); |
| ♥ – 7 (NS); |
| ♠ – 9 (NS); |
| BA – 8 (NS). |

Korespondencyjne Mistrzostwa Polski 2009

Turniej nr 8

Polski Związek Brydża Sportowego

10 sierpnia 2009

Rozdanie 17; rozdawał N, obie przed partią.

17

| | | | | | |
|--|---|---|----------|---|--|
| <p>♠ 6 ♥ K75 ♦ AK6543 ♣ KJ10</p> | <p>♠ AQJ743 ♥ 6 ♦ 102 ♣ 8632</p> <table border="1" style="border-collapse: collapse; width: 60px; height: 60px; margin: 0 auto;"> <tr><td style="text-align: center;">N</td></tr> <tr><td style="text-align: center;">W E</td></tr> <tr><td style="text-align: center;">S</td></tr> </table> | N | W E | S | <p>♠ 1082 ♥ QJ98 ♦ J987 ♣ Q4</p> |
| N | | | | | |
| W E | | | | | |
| S | | | | | |
| | <p>♠ K95 ♥ A10432 ♦ Q ♣ A975</p> | | | | |

| W | N | E | S |
|-----|------------------|-----|------------------|
| – | 2 ♠ ¹ | pas | 4 ♠ ² |
| pas | pas | pas | |

¹ słabe dwa

² trzy wysokie honory oraz trzykartowy fit w kolorze partnera przy bocznym singletonie upoważniają gracza S do wrzucenia końcówki w piki

| W | N | E | S |
|-----|------------------|-----|------------------|
| – | 2 ♦ ¹ | pas | 4 ♣ ² |
| pas | 4 ♥ ³ | pas | 4 ♠ |
| pas | pas | pas | |

¹ multi

² partnerze, zgłoś *transfer* na kolor swojego longera (jeśli N ma nie piki, tylko kiery – tym lepiej!)

³ *transfer* na piki

Ta końcówka w piki także powinna być masowo osiągnąta. Wprawdzie strona NS ma tylko 20 PC, ale znajduje się na niej aż dziewięć pików, a obie ręce są układowe. Rozgrywający bez trudu weźmie dziesięć lew, wystarczy, iż przebiję w ręce S karo. Odda tylko lewą karową oraz dwie lewy treflowe. Najczęstszym wpisem do protokołu rozdania będzie zatem minimaksowe 420 dla strony NS.

Minimaks teoretyczny: 4 ♠(NS), 10 lew; 420 dla NS.

Maksymalne liczby lew możliwe do wzięcia przy grze w poszczególne miana:

| | |
|----|----------------|
| ♣ | – 10 (NS); |
| ♦ | – 8 (WE); |
| ♥ | – 6 (NS, WE!); |
| ♠ | – 10 (NS); |
| BA | – 7 (NS). |

Korespondencyjne Mistrzostwa Polski 2009

Turniej nr 8

Polski Związek Brydża Sportowego

10 sierpnia 2009

Rozdanie 19; rozdawał S, po partii WE.

19

| | | |
|---|---|--|
| <p>♠ AQ1076 ♥ 5 ♦ 104 ♣ K9842</p> | <p>♠ 854 ♥ Q8742 ♦ 862 ♣ A6</p> | <p>♠ K92 ♥ 1063 ♦ AKJ ♣ QJ53</p> |
|---|---|--|

| | | |
|---|---|---|
| | N | |
| W | | E |
| | S | |

| |
|--|
| <p>♠ J3 ♥ AKJ9 ♦ Q9753 ♣ 107</p> |
|--|

| W | N | E | S |
|------------------|-----|-------------------|------------------|
| – | – | – | pas ¹ |
| 2 ♦ ² | pas | 2 BA ³ | pas |
| 3 ♣ ⁴ | pas | 3 ♦ ⁵ | pas |
| 3 ♠ ⁶ | pas | 4 ♠ | pas |
| pas | pas | | |

¹ to jeszcze nie jest otwarcie, przynajmniej według wymogów klasycznych

² dwukolorówka Wilkosza

³ pytanie

⁴ trefle i kolor starszy

⁵ pytanie o kolor starszy

⁶ piki

albo:

| W | N | E | S |
|------------------|-----|------------------|------------------|
| – | – | – | pas ¹ |
| 2 ♦ ² | pas | 3 ♦ ³ | pas |
| 4 ♠ ⁴ | pas | pas | pas |

¹ to jeszcze nie jest otwarcie, przynajmniej według wymogów klasycznych

² dwukolorówka Wilkosza

³ inwit do końcówki z fitami w obu kolorach starszych (gdy E uzna, iż nie może sam przesądzić końcówki)

⁴ tylko 7 PC (w założeniach niekorzystnych), ale niezłe, podwiązane wysokimi blotkami longery, zwłaszcza

pikowy

| W | N | E | S |
|------------------|-----|------------------|------------------|
| – | – | – | pas ¹ |
| 2 ♠ ² | pas | 4 ♠ ³ | pas |
| pas | pas | | |

¹ to jeszcze nie jest otwarcie, przynajmniej według wymogów klasycznych

² dwukolorówka 5⁺–5⁺: piki i młodszy

³ E ma znakomity fit także w drugim kolorze partnera, śmiało może sobie więc pozwolić na zapowiedzenie końcówki

Kolejny kontrakt standard – w zasadzie każda para WE powinna w tym rozdaniu osiągnąć końcówkę w piki. Na tej linii jest wprowadzić jedynie 21 PC, ale też dwa znakomicie sfitowane kolory czarne. Rozgrywający odda tylko kiera oraz ♣A, skompletuje więc jedenaście lew.

Minimaks teoretyczny: 5 ♠(WE), 11 lew; **650 dla WE.**

Maksymalne liczby lew możliwe do wzięcia przy grze w poszczególne miana:

| | |
|----|------------|
| ♣ | – 11 (WE); |
| ♦ | – 7 (NS); |
| ♥ | – 7 (NS); |
| ♠ | – 11 (WE); |
| BA | – 7 (WE). |

Korespondencyjne Mistrzostwa Polski 2009

Turniej nr 8

Polski Związek Brydża Sportowego

10 sierpnia 2009

Rozdanie 20; rozdawał W, obie po partii.

| | | | | | |
|---|--|---|----------|---|--|
| 20 | <p>♠ A42 ♥ 652 ♦ J4 ♣ AQ1094</p> | <p>♠ Q963 ♥ J984 ♦ 753 ♣ 53</p> | | | |
| <p>♠ 10 ♥ 107 ♦ AK986 ♣ K8762</p> | <table border="1" style="border-collapse: collapse; width: 60px; height: 60px; margin: auto;"> <tr><td style="text-align: center;">N</td></tr> <tr><td style="text-align: center;">W E</td></tr> <tr><td style="text-align: center;">S</td></tr> </table> | N | W E | S | <p>♠ KJ875 ♥ AKQ3 ♦ Q102 ♣ J</p> |
| N | | | | | |
| W E | | | | | |
| S | | | | | |

| W | N | E | S |
|-------------------|-------------------|-----|-------------------|
| 2 BA ¹ | pas | 3 ♦ | ktr. ² |
| pas | ktr. ³ | pas | pas |
| pas | | | |

¹ dwukolorówka 5⁺-5⁺ na młodszych

² *kontra wywoławcza* na kolory starsze, alternatywne 3 ♠ byłoby działaniem zbyt jednokierunkowym (partner może bowiem mieć tylko jednego-dwa piki, a przy tym nawet pięć kierów)

³ *kontra karna*, wprowadzie N ma tylko dwa kara, ale za to potężną zacinkę w drugim kolorze otwierającego – treflach; ponadto nie posiada starszej czwórki

albo:





| W | N | E | S |
|-------------------|------------------|-----|-------------------|
| 2 BA ¹ | pas | 3 ♦ | ktr. ² |
| pas | 4 ♣ ³ | pas | 4 ♠ |
| pas | pas | pas | |

¹ dwukolorówka 5⁺-5⁺ na młodszych

² *kontra wywoławcza* na kolory starsze, alternatywne 3 ♠ byłoby działaniem zbyt jednokierunkowym (partner może bowiem mieć tylko jednego-dwa piki, a przy tym nawet pięć kierów)

³ jeśliby N bał się skontrolować karnie 3 ♦ tylko z dwoma karami, pozostaje mu jedynie wywołać kolor starszy – z nadzieją, iż partner zgłosi pięciokart lub dobrą czwórkę





Z tak solidnymi treflami gracz N może jednak śmiało skontrolować 3 ♦, mimo że ma w tym kolorze tylko dwie karty. Przeciwno 3 ♦ (E) z kontrą S zawistuje ♦2 (przedtem może ściągnąć jedną lewę karową). Po dalszej optymalnej obronie rozgrywający zostanie ograniczony do czterech lew karowych w dziadku – wpadnie zatem aż bez pięciu, za 1400! To nie będzie jednak łatwe – jeśli bowiem E zabije pierwszą lewę ♦A na stole i wyjdzie stamtąd blotką atu, obrońca N będzie musiał wykonać *połyk krokodyla*, tj. wskoczyć ♣D, a następnie wyjść blotką pik, spod asa. Jego partner utrzyma się wówczas ♠W i powtórzy atutem (przedtem wolno mu będzie ściągnąć jedną lewę kierową). Rozgrywający zabije w dziadku ♦K i powtórzy stamtąd treflem – N weźmie wówczas lewę ♣9 i dopuści partnera kierem, a ten ściągnie ♦D. Następnie S zgra pozostałe dwie wziętki kierowe i wyjdzie w pika. Taka obrona pozwoli stronie NS wygzekwować maksymalną wpadkę w wysokości 1400 punktów. Jeśli jednak nawet broniący zgubią lewę (co w zasadzie będzie nieuniknione), i tak zapiszą sobie, bagatela, 1100 punktów.

Tymczasem pozostawieni sami sobie gracze NS będą mogli zapisać sobie jedynie 650 lub 630 – za jedenaście lew w piki bądź dziesięć w bez atu (przynajmniej po optymalnej obronie ze strony przeciwników). Powiedzmy, że przeciwko pikowemu kontraktowi e-S-a W ściągnie A K i zagra w trefla. Rozgrywający będzie mógł sobie pozwolić na zabicie tej lewy asem (gdyby jednak W wyszedł w trefla przed ściągnięciem drugiej lewy karowej, S – aby wziąć lew jedenaście – musiałby wykonać impas damą trefl w dziadku), następnie będzie jednak musiał przebić w ręce trefla (nadal chodzi o zdobycie w piki jedenastu wziętek), a potem na przykład – wejść na stół A, zrobić w ręce impas ósemką atu, zgrać D oraz A K D, przebić na stole czwartą rundę tego ostatniego koloru, po czym – w dwukartowej końcówce – wyjść stamtąd treflem i wyparadować obrońcy E damę atu. Po otwarciu W 2BA będzie to rozgrywka nie tylko dla orłów.

Grając natomiast w bez atu, nie będzie można wziąć jedenastu lew, jeżeli tylko obrońcy wytrąca treflowe dojskie do stołu, zanim rozgrywający zgra A i wykona głęboki impas ósemką pik w ręce S. Inaczej możliwe będzie wykonanie w tym ostatnim kolorze dwóch impasów, a że ponadto rozgrywający zrobi impas treflowy damą, weźmie pięć pików, trzy kiery, dwa trefle i karo.

Minimaks teoretyczny: 5  (NS), 11 lew; **650 dla NS.**

Maksymalne liczby lew możliwe do wzięcia przy grze w poszczególne miana:

| | |
|---|-------------------|
|  | – 9 (NS); |
|  | – 8 (NS); |
|  | – 10 (NS); |
|  | – 11 (NS); |
| BA | – 10 (NS). |

Korespondencyjne Mistrzostwa Polski 2009

Turniej nr 8

Polski Związek Brydża Sportowego

10 sierpnia 2009

Rozdanie 21; rozdawał N, po partii NS.

| | | | | | | |
|----------|---|--|---|----------|---|--|
| 21 | <p>♠ AJ973 ♥ 1032 ♦ 4 ♣ AKJ8</p> | <table border="1" style="border-collapse: collapse; width: 60px; height: 60px; margin: auto;"> <tr><td style="text-align: center;">N</td></tr> <tr><td style="text-align: center;">W E</td></tr> <tr><td style="text-align: center;">S</td></tr> </table> | N | W E | S | <p>♠ K1082 ♥ KQ54 ♦ K972 ♣ 4</p> |
| N | | | | | | |
| W E | | | | | | |
| S | | | | | | |
| | <p>♠ == ♥ AJ876 ♦ AQ10863 ♣ 105</p> | | | | | |

| W | N | E | S |
|-----|------------------|-----|------------------|
| – | 1 ♠ | pas | 2 ♥ |
| pas | 4 ♥ ¹ | pas | pas ² |
| pas | | | |

¹ przy założeniu, że podniesienie do 3 ♥ nie forsowałoby

² z renonsem w podstawowym kolorze partnera nie ma raczej co myśleć o wyższej grze albo:

| W | N | E | S |
|-----|------|-----|------------------|
| – | 1 ♠ | pas | 2 ♦ ¹ |
| pas | 2 ♠ | pas | 3 ♥ |
| pas | 3 BA | pas | 4 ♥ ² |
| pas | pas | pas | |

¹ według w pełni naturalnych zasad sygnalizacji długości longerów (w pierwszej kolejności – dłuższy)

² układ 6♦–5♥

Tak czy owak, gracze NS powinni wyhamować licytację w 4♥, a co najwyżej – na szczelbu pięciu. Poza kierami rozdanie jest bowiem dla tej strony misfitowe i górny pułap jej możliwości to właśnie jedenaście lew w kiery. Ale nawet to nie będzie już zadaniem łatwym. Powiedzmy, że przeciwko 4♥(S) obrońca W wyjdzie w nielicytowane przez przeciwników trefle. Rozgrywający zabije na stole asem, po czym zgra ♦A i przebije na stole trzy kara, w ręce – trzy piki (po ściągnięciu w tym kolorze asa). Da mu to siedem wziętek atutowych, pikową, karową i treflową. Oczywiście jednak – w pogoni za nadróbkę – S spróbuje odegrać w międzyczasie drugą lewą treflową. Przedtem jednak zapewne ściągnie ♠A i wyrzuci nań z ręki jej ostatniego trefla. Kiedy zatem obrońca E ♣K przebije, rozgrywający nadbije w ręce i będzie kontynuował grę na obustronne przebitki. Jego dziesięć lew nie będzie więc zagrożone.

W pierwszej chwili wydaje się, że S może przebić w ręce aż cztery piki, i zdobyć osiem lew atutowych, a w sumie – jedenaście. Nie jest to jednak prawda, bowiem już w trzeciej rundzie kar obrońca W pozbędzie się pika, S będzie więc mógł przebić w ręce co najwyżej trzy piki (ostatniego z nich – waletem atu). Naturalna rozgrywka na przebitki da więc e-S-owi tylko dziesięć wziętek.

W rozdaniu można wprawdzie, grając w kiery, zdobyć jedenaście wziętek, w tym celu S musiałby jednak zrobić impas damą karo w ręce i stosowanie wytempować grę, np.: ♣A, ♠A – wyrzucenie z ręki trefla, karo do damy, karo przebite na stole, pik przebity w ręce, ♦A – przebity przez W ♥9 i nadbity w dziadku ♥10, pik przebity, karo przebite, a następnie w końcówce...

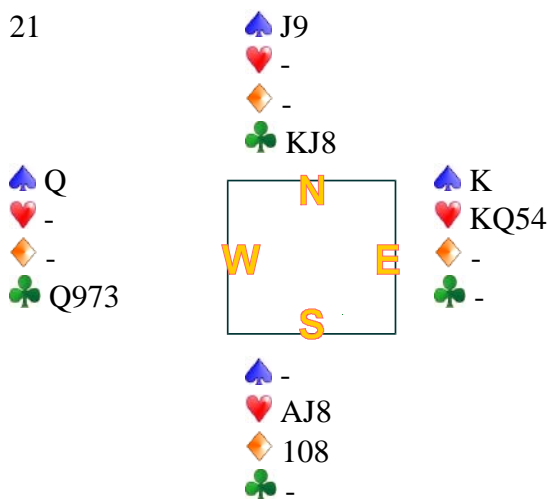

...wyjście ze stołu ♣K. Jeżeli E wyrzuci wówczas ♠K, S pozbędzie się z ręki kara, zagra ze stołu w pika lub trefla i będzie musiał wziąć dwie jeszcze lewy kierowe w ręce. Jeśli zaś prawy obrońca przebijie ♣K blotką atu, rozgrywający nadbije w ręce ósemką, po czym zagra dobre karo. E przebijie je ♥5 i wyjdzie ♥K, ale S zabije w ręce asem atu i zagra ostatnie karo. E przebijie je ♥D, ale ostatnia wziętka – na waleta atu – dostanie się rozgrywającemu. W sumie weźmie on więc lew jedenaście.

Wreszcie gdy w końcówce pięciokartowej (ostatni diagram) E przebijie ♣K figurą atu, rozgrywający zrzuci z ręki karo. Prawy obrońca odejdzie wówczas ♠K (lub blotką atu), S weźmie jednak tę lewę ♥8 w ręce, odejdzie ♦10 i będzie jeszcze musiał dostać dwie lewy na konfigurację ♥A W w ręce.

W jednym z wariantów opisanej wyżej rozgrywki e-S-owi potrzebne będą forty karowe, stąd konieczność wykonania impasu damą w pierwszej rundzie tego koloru (a potem przebicie na stole dwóch kar, by kolor ten wyfortować).

Istnieją jeszcze inne sposoby na wzięcie w kiery lew jedenastu, podobnie jak ten przedstawiony wyżej wymagają one jednak poruszania się zawodnika przez S mniej lub bardziej (raczej bardziej) w widne karty. Najczęstszym wpisem w protokół będzie zatem 620 dla NS, za wzięcie przez tę stronę w kiery lew dziesięciu. Trafia się też wpisy w wysokości 650 dla NS, raczej będą one jednak rezultatem niezbyt doskonałej obrony (czy wręcz udzielenia rozgrywającemu przez broniących wydatnej pomocy) aniżeli skutkiem wizjonerskiej rozgrywki. A że od czasu do czasu kontrakty kierowe będą też przegrywane, już zapis 620 dla NS powinien zapewnić tej stronie notę powyżej średniej.

Minimaks teoretyczny: 5 ♥(NS), 11 lew; **650 dla NS.**

Maksymalne liczby lew możliwe do wzięcia przy grze w poszczególne miana:

| | |
|----|-------------------|
| ♣ | -9 (NS); |
| ♦ | - 10 (NS); |
| ♥ | - 11 (NS); |
| ♠ | - 8 (NS); |
| BA | - 10 (NS). |

Korespondencyjne Mistrzostwa Polski 2009

Turniej nr 8

Polski Związek Brydża Sportowego

10 sierpnia 2009

Rozdanie 22; rozdawał E, po partii WE.

22

♠ AJ10764
 ♥ K5
 ♦ J103
 ♣ 72

♠ 52
 ♥ A76432
 ♦ 9
 ♣ AJ103

♠ Q8
 ♥ Q108
 ♦ AQ
 ♣ KQ9654

♠ K93
 ♥ J9
 ♦ K876542
 ♣ 8

W N
 E S

| W | N | E | S |
|------------------|-----|-------------------|-----|
| – | – | 1 BA ¹ | pas |
| 4 ♦ ² | pas | 4 ♥ | pas |
| pas | pas | | |

¹ sześciokartowy longer treflowy jest na takie otwarcie jak najbardziej dopuszczalny, ponadto ręka jest typowo bezatutowa, przede wszystkim ze względu na jakość i lokalizację honorów

² *teksas* na kiery

Większość par uczestniczących w sierpniowym turnieju *Korespondencyjnych Mistrzostw Polski 2009* zapowie w tym rozdaniu końcówkę w kiery. Przeciwno temu kontraktowi obrońca S wyjdzie najprawdopodobniej w singla treflowego, ale rozgrywający zagra natychmiast ♥A i kiera i łatwo zrobi dziesięć lew. A nawet więcej, jeśli po utrzymaniu się ♥K N nie zagra w piki, by szybko zdjąć należące się broniącym dwie wziętki w tym kolorze. Jeżeli tego nie zrobi, E wyrzuci dwa piki dziadka na trefle i zrobi nielicytowanego szlemika.

Gdyby licytacja rozwijała się wolniej, na przykład wówczas, gdy W zgłosiłby nie *teksas* 4♦, tylko *transfer* 2♦, N wszedłby 2♠, po czym jego partner mógłby zapowiedzieć obronne 4♠. Byłaby to obrona niezwykle opłacalna, N oddałby bowiem co najwyżej trefle, kiera, ♦A oraz karową przebitkę, wpadłby zatem tylko bez jednej, z kontrą za 100. A gdyby broniący przebitki nie zmontowali rozgrywający zrobiłby swoje. Tak samo efektywna okazałaby się obrona *pięcioma karami*, NS oddaliby wówczas trefla, kiera i asa atu, przeciwnicy zapisaliby sobie zatem jedynie 100 punktów.

Obrony te, mimo że wysoce opłacalne, nie będą jednak łatwe do znalezienia – po *teksasie* W 4♦ N raczej nie zdecyduje się na zapowiedzenie 4♠, trudno będzie też wymagać od jego partnera, aby zgłosił w ciemno 5♦.

Minimaks teoretyczny: 4♠(NS) z kontrą, 9 lew, albo 5♦(NS) z kontrą, 10 lew; **100 dla WE.**

Maksymalne liczby lew możliwe do wzięcia przy grze w poszczególne miana:

| | |
|----|------------|
| ♣ | – 10 (WE); |
| ♦ | – 10 (NS); |
| ♥ | – 10 (WE); |
| ♠ | – 9 (NS); |
| BA | – 7 (WE). |

Korespondencyjne Mistrzostwa Polski 2009

Turniej nr 8

Polski Związek Brydża Sportowego

10 sierpnia 2009

Rozdanie 23; rozdawał S, obie po partii.

23

| | | |
|---|--|--|
| <p>♠ 9 ♥ AKJ73 ♦ K4 ♣ KQ653</p> | <p>♠ 63 ♥ Q92 ♦ QJ762 ♣ A102</p> | <p>♠ 87542 ♥ 1064 ♦ 85 ♣ J94</p> |
|---|--|--|

| |
|----------|
| N |
| W E |
| S |

| |
|---|
| <p>♠ AKQJ10 ♥ 85 ♦ A1093 ♣ 87</p> |
|---|

| W | N | E | S |
|-------------------|-------------------|-----|-----|
| – | – | – | 1 ♠ |
| 2 ♠ ¹ | ktr. ² | pas | 3 ♦ |
| ktr. ³ | pas | 3 ♥ | pas |
| pas | pas | | |

¹ dwukolorówka 5⁺-5⁺ kiery z młodszym

² wskazanie co najmniej półpozytywnej siły

³ nadwyżka honorowa

Tę dwustronną licytację powinna wygrać strona **WE** – na wysokości 3♥. Mimo bowiem, iż to przeciwnicy dysponują wyraźną przewagą siły (23:17 PC) oraz posiadają dobrze sfitowane kara, ze względu na popartyjne założenia raczej już nie oni przelicytują 3♥ czterema karami. Ten ostatni kontrakt mógłby zostać położony bez jednej, pod warunkiem że po naturalnym zdjęciu ♥A **W** otworzyłby trefle (krok równie naturalny). Wszystko zależałoby zatem od tego, czy zawodnik **W** zdecydowałby się te 4♦ skontrolować, różnica not za zapisy 200 dla **WE** i 100 dla **WE** byłaby bowiem znaczna. A pierwszy z nich zyskałby ponadto prestiżowy status *pocałunku śmierci*.

Najpopularniejszym w tym rozdaniu kontraktem będą jednak 3♥, na ogół rozgrywane przez gracza **E**. Przeciwno tej grze **S** zawistuje ♠A K. Rozgrywający przebijie tę lewę, ściągnie ♥A i wyjdzie ze stołu ♣K. Kiedy **N** figurę tę przepuści, **E** będzie musiał zgrać jeszcze ♥K (by **S** nie przebił trzeciej rundy trefli), a dopiero potem kontynuować treflem. **N** pobije ♣A, ale nie będzie już posiadał pików, by po raz drugi skrócić rękę dziadka. Rozgrywający dostanie się więc później do ręki ♣W i podegra kara. Odda zatem po jednej lewie w każdym z kolorów i zrobi swoje.

Rozgrywający skompletowałby pięć wziętek także wówczas, gdy w czwartej lewie – po przebicciu drugiego pika i ściągnięciu ♥A – przeszedłby do ręki ♣W, a następnie zagrałby stamtąd blotkę kier do waleta – na impas damy atu. Potem bowiem dostałby się raz jeszcze do ręki – ♥10, i podegrałby stamtąd kara.

Minimaks teoretyczny: 3♥(WE), 9 lew; 140 dla WE.

Maksymalne liczby lew możliwe do wzięcia przy grze w poszczególne miana:

| | |
|----|-----------|
| ♣ | – 9 (WE); |
| ♦ | – 9 (NS); |
| ♥ | – 9 (WE); |
| ♠ | – 8 (NS); |
| BA | – 8 (NS). |

Korespondencyjne Mistrzostwa Polski 2009

Turniej nr 8

Polski Związek Brydża Sportowego

10 sierpnia 2009

Rozdanie 24; rozdawał W, obie przed partią.

24

♠ 1052
 ♥ 8743
 ♦ J653
 ♣ 65

♠ Q84
 ♥ AQJ1065
 ♦ 72
 ♣ 72

♠ AJ97
 ♥ 2
 ♦ Q108
 ♣ AKQJ8

♠ K63
 ♥ K9
 ♦ AK94
 ♣ 10943

W N
 E S

| W | N | E | S |
|-------------------|-----|------------------|-----|
| 2 ♥ ¹ | pas | 2 ♠ ² | pas |
| 3 BA ³ | pas | pas | pas |

¹ słabe dwa

² pytanie o singletona

³ brak singletona, dobre kiery, maksimum otwarcia

albo:

| W | N | E | S |
|------------------|-----|------|-----|
| 2 ♥ ¹ | pas | 3 BA | pas |
| pas | pas | | |

¹ słabe dwa

| W | N | E | S |
|------------------|-----|-------------------|-----|
| 2 ♦ ¹ | pas | 2 BA ² | pas |
| 3 ♦ ³ | pas | 3 BA | pas |
| pas | pas | | |

¹ multi

² pytanie

³ kiery, maksimum otwarcia (jedna z wersji tej konwencji)

Większość par **WE** zapowie w tym rozdaniu końcówkę w bez atu, znajdą się też jednak duety, które zagrają w nim 4♥. Przeniosą bowiem na tę grę niektórzy otwierający, a to ze względu na fakt, iż posiadają bardzo dobry kolor kierowy, z wykorzystaniem którego mogłyby być problemy podczas gry w bez atu – jeżeli partner ma w nim singla. W autentycznym rozdaniu takich kłopotów jednak nie będzie, i to z dwóch powodów – po pierwsze, obrońca **S** posiada drugiego ♥K, można więc wyimpasować go już jednym zagranie; po drugie – do ręki **W** można też dostać się ♠D, król tego koloru znajduje się bowiem u **S**. Po wskazaniu przez **E** maksimum otwarcia jego partner może się zresztą spodziewać tam obecności jakiegoś dobrego honoru poza kolorem kierowym.

Wracając do licytacji – w dawnych czasach, gdy otwarcie 2♥/♠ z założenia przyrzekało dobrego longera – sam odpowiadający mógłby na tej podstawie wybrać tu do gry końcówkę w kiery (zamiast w bez atu). Dziś, gdy żadnej gwarancji dobrej jakości longera w zasadzie nie ma, sprawa jest dużo trudniejsza i zawodnik **E** postawi raczej na 3BA. Jak już jednak wspomniałem, ze względu na bardzo dobre kiery **W** ma jednak prawo nie uszanować partnerowej decyzji i przenieść na 4♥.

Teoretycznie rzecz biorąc, na obie końcówki można wziąć jedenaście lew – ze względu na wspomnianą już obecność w ręce **S** drugiego ♥K. A nawet – jeżeli broniący nie zdejmą ♦A K – wszystkie trzynaście lew (w przypadku kontraktu kierowego z ręki **W** pod dodatkowym warunkiem, że **N** nie wyjdzie też w pika). Powiedzmy bowiem, że przeciwko 4♥(**W**) obrońca **N** zaatakuje w trefla. Rozgrywający zabije na stole asem, po czym zaimpasuje ♥K i ściągnie **pięć** razy atu, a następnie pocznie zgrywać trefle. W czterokartowej końcówce (takiej jak np. poniższa bądź bardzo do niej podobnej)...

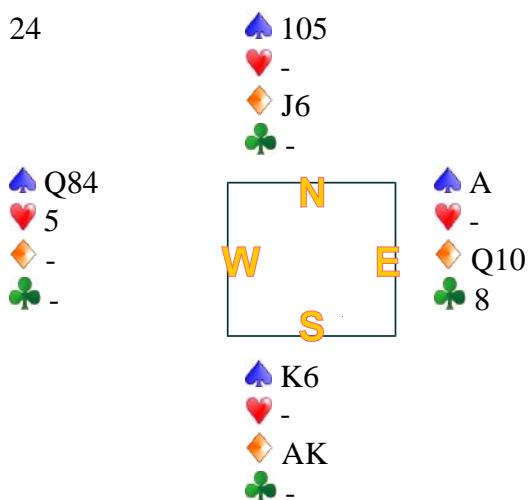

... po zagranium z ręki **E** ostatniego trefla **S** znajdzie się w przymusie atutowym. Jeśli pozbędzie się pika, rozgrywający ściągnie ♠A, przebije w ręce karo i wykorzysta wziętkę na ♠D. A kiedy **S** odrzuci figurę karową, gracz **W** przebije w ręce karo, wróci na stół ♠A i odegra dobrą ♦D.

W rzeczywistości, wistując przeciwko 3BA(**E**) **S** na pewno rozpocznie od ♦A, a potem – patrząc na swojego ♥K x – być może wpadnie też na pomysł odebrania drugiego kara. Natomiast przeciwko 4♥(**W**) może śmiało paść wist pikowy, który rozgrywający przepuści do ręki i będzie musiał się zadowolić tylko dziesięcioma wziętkami. Po utrzymaniu się ♠K **S** na pewno ściągnie też bowiem ♦A K.

Minimaks teoretyczny: 5 BA(WE), 11 lew; 460 dla WE.

Maksymalne liczby lew możliwe do wzięcia przy grze w poszczególne miana:

| | |
|-----------|-------------------|
| ♣ | – 10 (WE); |
| ♦ | – 7 (WE); |
| cc | – 11 (WE); |
| ♠ | – 10 (WE); |
| BA | – 11 (WE). |

Korespondencyjne Mistrzostwa Polski 2009

Turniej nr 8

Polski Związek Brydża Sportowego

10 sierpnia 2009

Rozdanie 25; rozdawał N, po partii WE.

25

♠ A985
♥ A8
♦ Q863
♣ 1042

♠ 10732
♥ J75
♦ 1095
♣ 876

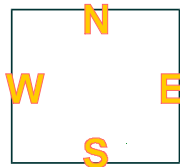

♠ KJ
♥ 632
♦ AJ4
♣ KQ953

♠ Q64
♥ KQ1094
♦ K72
♣ AJ

| W | N | E | S |
|-----|-----|-----|-------------------|
| – | pas | 1 ♣ | 1 ♥ |
| pas | 1 ♠ | pas | 1 BA ¹ |
| pas | pas | pas | |

¹ w zasadzie ta zapowiedź nie oddaje jednak wartości tej karty

albo:

| W | N | E | S |
|-----|------|-----|-------------------|
| – | pas | 1 ♣ | 1 ♥ |
| pas | 1 ♠ | pas | 2 BA ¹ |
| pas | 3 BA | pas | pas |
| pas | | | |

¹ przy założeniu, że po wejściu 1 ♥, limitowanym do 16 PC, N na odpowiedź 1 ♠ ma minimum 7–8 PC

albo:

| W | N | E | S |
|-----|-----|-----|------------------|
| – | pas | 1 ♣ | 1 ♥ |
| pas | 1 ♠ | pas | 2 ♦ ¹ |
| pas | 3 ♦ | pas | 3 BA |
| pas | pas | pas | |

albo wreszcie:

| W | N | E | S |
|-----|------|-----|-------------------|
| – | pas | 1 ♣ | 1 ♥ |
| pas | 1 ♠ | pas | 1 BA ¹ |
| pas | 2 ♣ | pas | 2 ♥ |
| pas | 3 BA | pas | pas |
| pas | | | |

¹ aby utrzymać piłkę w grze, S spodziewa się usłyszeć od partnera 2 ♥ – *negatywny wybór koloru*, po których zgłosi 2BA (silny inwit, 15⁺–16 PC)

¹ 15–18 PC, mimo pięciokartu kierowego ręka S ma wybitnie bezatutowy charakter





W każdym razie zawodnik S powinien ocenić, że jego karta jest zbyt silna na rebid 1BA (zwłaszcza po otwarciu E, za którym honory e-S-a są położone) i poprowadzić (może nawet od samego początku) licytację inaczej. 3BA(NS) są tu bowiem kontraktem znakomitym, tym bardziej że jego rozgrywający dobrze wie, iż wszystkie brakujące mu honory znajdują się w ręce obrońcy E. Przeciwno tej grze W wyjdzie najprawdopodobniej w pika i S będzie mógł wziąć trzy lewy w tym kolorze. Ponadto zdobędzie pięć kierów, karo i trefla, łatwo zrobi zatem nadróbkę. Także po ataku treflowym rozgrywający bez trudu weźmie dziesięć lew – po zabiciu pierwszej lewy ♣A wejdzie bowiem na stół ♥A, zagra stamtąd blotkę karo (E nie będzie mógł wskoczyć bezkarnie asem) – do króla w ręce, a potem wyrobi sobie wziętkę na ♠D. Da mu to dwa trefle,

dwa kara, dwa piki oraz co najmniej trzy kiery. A że ten ostatni kolor dzieli się 3–3, **S** będzie miał już gotowe jedenaście lew. Tyle tylko, że obrońcy będą mogli odebrać wcześniej pika, trefla i karo.

Zapis 430 zapewni jednak stronie **NS** bardzo wysoką notę turniejową, sporo grających na tej linii duetów do końcówki bowiem nie dojdzie, poprzestaną one najczęściej na kontrakcie 1BA(**S**).

Minimaks teoretyczny: 4 BA(NS), 10 lew; **430 dla NS.**

Maksymalne liczby lew możliwe do wzięcia przy grze w poszczególne miana:

| | |
|---|-------------------|
|  | – 8 (NS); |
|  | – 10 (N!); |
|  | – 10 (NS); |
|  | – 10 (NS); |
| BA | – 10 (NS). |

Korespondencyjne Mistrzostwa Polski 2009

Turniej nr 8

Polski Związek Brydża Sportowego

10 sierpnia 2009

Rozdanie 26; rozdawał E, obie po partii.

26

| | | |
|--|---|--|
| <p>♠ A74 ♥ A1043 ♦ KQ32 ♣ AK</p> | <p>♠ J9 ♥ 98 ♦ A5 ♣ Q987642</p> | <p>♠ 10832 ♥ QJ65 ♦ 764 ♣ J3</p> |
|--|---|--|

| | | | |
|---|---|---|---|
| W | N | E | S |
| | | | |
| | | | |
| | | | |

| |
|---|
| <p>♠ KQ65 ♥ K72 ♦ J1098 ♣ 105</p> |
|---|

| W | N | E | S |
|------|-----|-----|-----|
| – | – | pas | pas |
| 1 ♣ | pas | 1 ♦ | pas |
| 1 BA | pas | pas | pas |

albo:

| W | N | E | S |
|------|-----|-----|-----|
| – | – | pas | pas |
| 1 ♣ | pas | 1 ♦ | pas |
| 1 BA | pas | 2 ♣ | pas |
| 2 ♥ | pas | pas | pas |

Najczęściej jednak, jak sądzę, gracz **E** – ze swoimi marnymi 4 PC i zrównoważonym układem – spasuje na rebid partnera (1BA). Przeciwno tej grze obrońca **N** wyjdzie najprawdopodobniej blotką treflową (ma bowiem boczne dojskie w postaci ♦A), po którym to ataku rozgrywający będzie mógł zrobić co najwyżej swoje. I to pod warunkiem że po wzięciu pierwszej lewy ♣A w ręce w pierwszej kolejności wyjdzie stamtąd ♦K – aby wytrącić dojskie do ręki niebezpiecznego przeciwnika **N** albo wziąć lewę karową (gdy **N** ♦K przepuści). Ponieważ obrońca **N** ma drugiego ♦A, najprawdopodobniej drugą lewę zabije i będzie kontynuował treflem. Rozgrywającemu nie pozostanie wówczas nic innego, jak zagrać kiery z góry – na jego szczęście posiadacz króla w tym kolorze nie będzie już miał trefli. **W** weźmie zatem trzy lewy kierowe, dwie treflowe, karową i pikową.

Optymalnym kontraktem dla strony **WE** będą 2♥, do których dojdzie, gdy **E** zdecyduje się zadać nieco wątpliwego *staymana*. Wprawdzie i wówczas rozgrywający będzie musiał zagrać atuty z góry (chyba że **N** pomoże mu pierwszym wistem), ale poza ♥K odda jeszcze tylko dwa piki oraz dwa kara. Jak już wspomniałem, może się jednak zdarzyć, iż pierwszy wist nastąpi w atu, co będzie równoznaczne ze zdobyciem przez stronę **WE** dziewięciu wziętek, zapisu 140 i bardzo wysokiej noty turniejowej.

Minimaks teoretyczny: 2♥(WE), 8 lew, albo 2♠(WE), 8 lew; **110 dla WE.**

Maksymalne liczby lew możliwe do wzięcia przy grze w poszczególne miana:

| | |
|----|-----------|
| ♣ | – 8 (S!); |
| ♦ | – 8 (WE); |
| ♥ | – 6 (WE); |
| ♠ | – 8 (WE); |
| BA | – 7 (WE). |

Korespondencyjne Mistrzostwa Polski 2009

Turniej nr 8

Polski Związek Brydża Sportowego

10 sierpnia 2009

Rozdanie 27; rozdawał S, obie przed partią.

27

♠ AJ1086
♥ 1087
♦ 105
♣ J65

♠ Q9754
♥ J4
♦ J976
♣ 74

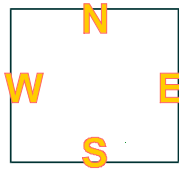

♠ K32
♥ AK653
♦ 4
♣ AKQ8

♠ ==
♥ Q92
♦ AKQ832
♣ 10932

| W | N | E | S |
|-----|-----|------|------------------|
| – | – | – | 1 ♦ |
| pas | 1 ♠ | ktr. | 2 ♦ ¹ |
| pas | pas | 2 ♥ | pas |
| pas | pas | | |

¹ tak dobre kara należy powtórzyć, zamiast zgłaszać liche trefle

| W | N | E | S |
|---------|-----|-------------------|------------------|
| – | – | – | 1 ♦ |
| pas | 1 ♠ | ktr. | 2 ♦ ¹ |
| pas | pas | 2 ♥ | 3 ♣ ² |
| pas | 3 ♦ | ktr. ³ | pas |
| 3 ♥/pas | pas | pas | (pas) |

¹ tak dobre kara należy powtórzyć, zamiast zgłaszać liche trefle

² z układem 6–4 można kontynuować walkę, zwłaszcza teoretycznie rzecz biorąc

³ nadwyżka, bardzo dobra karta

To zdecydowanie najsilniejszy w tym rozdaniu zawodnik **E** powinien wygrać w nim licytację – na szczelbu 2♥ bądź 3♥. Wprawdzie karowa gra strony **NS** mogłaby zostać wysoko obłożona (3♦ – bez trzech!), ale nie będzie do rozstrzygnięcia łatwe do zrealizowania w praktyce. Jedyna ku temu możliwość to pas **W** na nadwyżkową kontrę **E** na szczelbu trzech (w ostatniej z przykładowych sekwencji)

Na ogół jednak **E** będzie grał w tym rozdaniu 2/3♥, a **S** zaatakuje ♦A K. Rozgrywający przebiję drugą lewą, po czym – najprawdopodobniej – ściągnie ♣A K D i czwartą rundę tego koloru przebiję na stole ♥W, po czym zagra ♥A, ♥K i blotkę w tym kolorze. **S** weźmie ostatnią z tych lew na ♥D i wyjdzie ♦D. Rozgrywający przebiję ostatnim atutem w ręce, po czym będzie musiał wziąć jeszcze jedną lewą pikową. Skompletuje więc dziewięć wziętek: pięć atutowych (cztery w ręce i przebitkę treflową w dziadku), trzy treflowe oraz pikową.

Gwoli ścisłości, 3♥(W) położyłby (tylko i wyłącznie) pierwszy wist w atu.

Minimaks teoretyczny: 3♥(E!), 9 lew, albo 3♠(WE), 9 lew; **1400 dla WE.**

Maksymalne liczby lew możliwe do wzięcia przy grze w poszczególne miana:

| | |
|----|----------------|
| ♣ | – 8 (WE); |
| ♦ | – 6 (NS, WE!); |
| ♥ | – 9 (E!); |
| ♠ | – 9 (WE); |
| BA | – 7 (WE). |

Korespondencyjne Mistrzostwa Polski 2009

Turniej nr 8

Polski Związek Brydża Sportowego

10 sierpnia 2009

Rozdanie 28; rozdawał W, po partii NS.

28

♠ ==
 ♥ AJ
 ♦ QJ754
 ♣ AJ9865

♠ AK8765
 ♥ Q2
 ♦ 10963
 ♣ 7

| | | |
|---|---|---|
| | N | |
| W | | E |
| | S | |

♠ Q109
 ♥ K965
 ♦ AK82
 ♣ 103

♠ J432
 ♥ 108743
 ♦ ==
 ♣ KQ42

| W | N | E | S |
|------------------|-------------------|----------|-------|
| 2 ♠ ¹ | 4 BA ² | ktr. | 5 ♣ |
| pas | pas | pas/ktr. | (pas) |
| (pas) | (pas) | | |

¹ słabe dwa na pikach

² duża dwukolorówka na młodszych

| W | N | E | S |
|------------------|-------------------|----------|-------|
| 2 ♦ ¹ | 4 BA ² | ktr. | 5 ♣ |
| pas | pas | pas/ktr. | (pas) |
| (pas) | (pas) | | |

¹ multi

² duża dwukolorówka na młodszych (zanim E rozpozna, jaki kolor ma jego partner)

Na bardzo wielu stołach sierpniowego turnieju *Korespondencyjnych Mistrzostw Polski 2009* licytacja potoczy się tak lub podobnie do tego, jak przedstawiono to wyżej, a jej ostatecznym rezultatem będzie 5 ♣ (S), od czasu do czasu z kontrą. Przeciwno tej grze W wyjdzie ♠A, rozgrywający przebijie go na stole, po czym przebijie w ręce cztery kara, dochodząc do dziadka ♥A i kolejnymi przebitkami pikowymi. Skompletowałby więc aż dwanaście wziętek, gdyby nie fakt, że zabraknie mu jednego bezpiecznego powrotu do ręki N (by dwa razy zaatutować). Kiedy zatem po przebicciu w ręce S czwartej rundy kar wyjdzie w kiera, to W weźmie lewą ♥D i zagra czwarty raz w pika, a to wypromuje jego partnerowi lewą atutową na ♣10. Po optymalnej obronie (tak po pierwszym wiście w atu i – gwoli pełnej ścisłości, ♥2!) kontrakt zostanie więc zrealizowany bez nadróbki.

Tak czy owak, końcówka treflowa jest na linii NS łatwa do zrealizowania, WE mogą ją jednak opłacalnie obronić pięcioma pikami, najlepiej jednak, aby kontrakt ten rozgrywał E; wpadka wyniosłaby wówczas maksymalnie bez dwóch, z kontrą za 300. W wypadku kontraktu 5 ♠ (E) broniący mogliby bowiem wziąć dwa asy oraz trzy karowe przebitki, co doprowadziłoby do wpadki bez trzech, z kontrą za 500. Decyzja o udaniu się w obronę nie będzie jednak łatwa, W – z ♦A K – będzie bowiem żywił poważne – choć w rzeczywistości płonne – nadzieje na położenie gry przeciwników.

Minimaks teoretyczny: 5 ♠ (E!) z kontrą, 9 lew; 300 dla NS.

Maksymalne liczby lew możliwe do wzięcia przy grze w poszczególne miana:

| | |
|----|----------------|
| ♣ | – 11 (NS); |
| ♦ | – 8 (WE); |
| ♥ | – 6 (NS, WE!); |
| ♠ | – 9 (E!); |
| BA | – 6 (WE). |

Korespondencyjne Mistrzostwa Polski 2009

Turniej nr 8

Polski Związek Brydża Sportowego

10 sierpnia 2009

Rozdanie 29; rozdawał N, obie po partii.

29

♠ A9
♥ J985
♦ AQ94
♣ J95

♠ KJ86432
♥ Q104
♦ KJ8
♣ ==

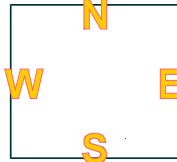

♠ Q105
♥ A632
♦ 652
♣ A73

♠ 7
♥ K7
♦ 1073
♣ KQ108642

| W | N | E | S |
|-----|-----|-----|------------------|
| – | 1 ♣ | pas | 3 ♣ ¹ |
| 3 ♠ | pas | 4 ♠ | pas |
| pas | 4 ♥ | pas | pas |
| pas | | | |

¹ 9–11 PC, 6+ ♣

albo:

| W | N | E | S |
|-----|-----|------|------------------|
| – | 1 ♣ | pas | 4 ♣ ¹ |
| 4 ♠ | 5 ♣ | ktr. | pas |
| pas | pas | | |

¹ zasadniczo blokujące, ale w aktualnych założeniach przyrzekają dużą liczbę lew wygrywających

albo:

| W | N | E | S |
|-----|------|-----|------------------|
| – | 1 ♣ | pas | 4 ♣ ¹ |
| 4 ♠ | 5 ♣ | 5 ♠ | pas |
| pas | ktr. | pas | pas |
| pas | | | |

¹ zasadniczo blokujące, ale w aktualnych założeniach przyrzekają dużą liczbę lew wygrywających

Jeżeli S zdecyduje się na spokojne 3 ♣, W wejdzie 3 ♠, a jego partner podniesie do szczebla końcówki. I ta stanie się kontraktem ostatecznym, a rozgrywający będzie musiał oddać ♠A, ♥K oraz ♦A D, wpadnie zatem bez jednej.

Jeśli zaś S zgłosi w pierwszym okrażeniu bardziej dynamiczne 4 ♣, w zasadzie blokujące, ale w aktualnych założeniach przyrzekające dużą liczbę lew wygrywających, to po 4 ♠ W – N zapowie atakująco-obronne 5 ♣. A E albo tę zapowiedź skontruje, albo zapowie 5 ♠; ten ostatni kontrakt skontruje z kolei gracz N.

Cóż, okaże się wkrótce, iż dzięki korzystnemu położeniu ♥A oraz ♦K W 5 ♣ jest łatwe do wygrania. Rozgrywający odda jedynie dwa asy: kierowego oraz atutowego. Oto potęga układu! Na linii NS znajduje się bowiem tylko 21 punktów honorowych. I kolejna nauka, iż z tak układowymi kartami należy licytować jak najszybciej i jak najwyżej. Ostatecznymi zwycięzcami tego rozdania na linii przeciwnej będą natomiast ci zawodnicy E, którzy nie tylko powstrzymają się od kontry na 5 ♣, ale również zgłoszą 5 ♠. Ich partnerzy oddadzą wówczas tylko ♠A, kiera oraz dwa kara, wpadną zatem bez dwóch, z kontrą za 500, a więc jak najbardziej opłacalnie. Takich rozstrzygnięć nie będzie jednak, jak sędzę, dużo.

Minimaks teoretyczny: 5 ♠(WE) z kontrą, 9 lew; 500 dla NS.

Maksymalne liczby lew możliwe do wzięcia przy grze w poszczególne miana:

| | |
|----|----------------|
| ♣ | – 11 (NS); |
| ♦ | – 9 (NS); |
| ♥ | – 7 (NS); |
| ♠ | – 9 (WE); |
| BA | – 5 (NS, WE!). |

Korespondencyjne Mistrzostwa Polski 2009

Turniej nr 8

Polski Związek Brydża Sportowego

10 sierpnia 2009

Rozdanie 30; rozdawał E, obie przed partią.

30

♠ Q732
♥ AK732
♦ ==
♣ K542

♠ A1054
♥ QJ96
♦ J74
♣ J7

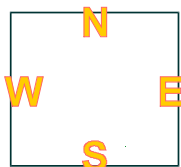

♠ KJ6
♥ 108
♦ AQ965
♣ A63

♠ 98
♥ 54
♦ K10832
♣ Q1098

| W | N | E | S |
|-----|-----|------|-----|
| – | – | 1 ♦ | pas |
| 1 ♥ | pas | 1 BA | pas |
| pas | pas | | |

albo:

| W | N | E | S |
|-----|------|------|-----|
| – | – | 1 ♦ | pas |
| 1 ♥ | pas | 1 BA | pas |
| pas | ktr. | pas | 2 ♣ |
| 2 ♦ | pas | pas | pas |

Jeżeli gracz N zachowa przez cały czas milczenie, ostatecznym kontraktem stanie się 1BA(E). Nawet jeśli S odda przeciwko tej grze optymalny wist ♣10, rozgrywający łatwo zrobi swoje, weźmie bowiem trzy piki, dwa kiery, trefla i karo. A każdy inny atak niż treflowy umożliwi mu zdobycie nadróbki (w końcówce rozdania wpuści bowiem e-S-a trzecią rundą trefli na wist spod ♦K).

Najwyższym kontraktem, jaki wychodzi na linii NS są natomiast 2♣, tyle że z ręki N, 2♣(S) zostaną natomiast położone po ataku blotką pik, spod asa. To zatem czysta teoria, w praktyce wiele zależy natomiast od rozgrywkowo-wistowych poczynań obu stron. Prawie na pewno także kontrakt 2♣(N) zostanie jednak zrealizowany.

Od czasu do czasu może też dojść do kontraktu 2♦(E), rzadko – z kontrą. Po optymalnej, choć w praktyce wcale niełatwej obronie, gra ta będzie mogła zostać położona bez jednej, za 50 bądź 100. Równie łatwo może jednak zostać zrealizowana za 90 albo 180. Reasumując, w protokołach tego rozdania znajdują się niewysokie zapisy po obu stronach, z przewagą raczej na linii WE.

Minimaks teoretyczny: 2♣(N!), 8 lew; **90 dla WE.**

Maksymalne liczby lew możliwe do wzięcia przy grze w poszczególne miana:

| | |
|----|-----------|
| ♣ | – 8 (N!); |
| ♦ | – 7 (WE); |
| ♥ | – 7 (WE); |
| ♠ | – 7 (WE); |
| BA | – 7 (WE). |

Korespondencyjne Mistrzostwa Polski 2009

Turniej nr 8

Polski Związek Brydża Sportowego

10 sierpnia 2009

Rozdanie 31; rozdawał S, po partii NS.

31

♠ 10432
 ♥ 5
 ♦ K7643
 ♣ KJ7

♠ Q965
 ♥ 10432
 ♦ 1085
 ♣ 84

♠ A8
 ♥ KQ976
 ♦ AQ2
 ♣ A53

♠ KJ7
 ♥ AJ8
 ♦ J9
 ♣ Q10962

W N
 E S

| W | N | E | S |
|-----|------------------|------------------|------|
| – | – | – | 1 ♣ |
| pas | 1 ♠ | ktr. | 1 BA |
| pas | 2 ♦ ¹ | 2 ♥ ² | pas |
| pas | pas | | |

¹ 5⁺♦–4♠, 7–10 PC

² kontra objaśniająca na kierach

Na większości stołów sierpniowego turnieju *Korespondencyjnych Mistrzostw Polski 2009* w rozdaniu tym zawodnik **E** będzie rozgrywał częściówkę w kier, na szczeblu dwóch, może trzech. Przeciwko tej grze **S** wyjdzie najprawdopodobniej ♦**W** – w najdłuższy kolor partnera. Nie wpłynie to jednak w żaden istotny sposób na losy rozdania – **E** będzie musiał oddać dwie lewy atutowe oraz treflową i pikową, skompletuje zatem dziewięć wziętek i zapisze po swojej stronie 140 punktów. Taki właśnie zapis zdominuje protokoły rozdania.

Minimaks teoretyczny: 3 ♥(WE), 9 lew; **140 dla WE.**

Maksymalne liczby lew możliwe do wzięcia przy grze w poszczególne miana:

| | |
|----|----------------|
| ♣ | – 7 (NS); |
| ♦ | – 7 (NS); |
| ♥ | – 9 (WE); |
| ♠ | – 7 (NS); |
| BA | – 6 (NS, WE!). |

Korespondencyjne Mistrzostwa Polski 2009

Turniej nr 8

Polski Związek Brydża Sportowego

10 sierpnia 2009

Rozdanie 32; rozdawał W, po partii WE.

32

| | | |
|--|---|---|
| <p>♠ 10952 ♥ A1087 ♦ J10 ♣ A32</p> | <p>♠ AJ763 ♥ Q532 ♦ 2 ♣ 987</p> | <p>♠ KQ4 ♥ J6 ♦ K843 ♣ QJ54</p> |
|--|---|---|

| |
|----------|
| N |
| W E |
| S |

| |
|--|
| <p>♠ 8 ♥ K94 ♦ AQ9765 ♣ K106</p> |
|--|

| W | N | E | S |
|-------------------|-----|------|-----|
| pas | pas | 1 ♣ | 1 ♦ |
| ktr. ¹ | 1 ♠ | 1 BA | pas |
| pas | pas | | |

¹ kolory starsze: 4-4 albo 5♥-4♠

albo:

| W | N | E | S |
|-------------------|-----|------|-----|
| pas | pas | 1 ♣ | 1 ♦ |
| ktr. ¹ | 1 ♠ | 1 BA | 2 ♦ |
| pas | pas | pas | |

¹ kolory starsze: 4-4 albo 5♥-4♠

Najczęściej **E** będzie grał skromne 1BA i weźmie osiem lew. Rozkłady są bowiem dla jego strony dosyć korzystne, a **S** nie zdoła mu wyrządzić swoim karami żadnej szkody. Gwoli ścisłości – gdyby w bez atu grał **W**, to broniący mogliby ograniczyć go do siedmiu wziętek – po ataku karowym albo treflowym (po karowym **S** musiałby jednak odegrać w tym kolorze damę i asa, a następnie wyjść treflem różnym od króla). W praktyce obrona nie byłaby wszakże łatwa, więc i **W** wzięłyby w bez atu lew osiem. Najpopularniejszym wpisem w protokół rozdania będzie zatem 120 dla **WE**.

Pobiją go jedynie niezbyt liczne stopięćdziesiątki – za dziewięć lew na częściówkę w bez atu, oraz – jak zwykle – kilka, a może kilkanaście grubasów. Jeśli jednak **S** zdecyduje się na powtórzenie kar, to kontrakt ten (2♦) będzie miał szansę zrealizować, przynajmniej teoretycznie rzecz biorąc. W praktyce znów nie będzie to jednak proste, na przykład po ataku pikowym – rozgrywający musiałby zabić na stole asem, zrobić w ręce impas damą karo i wyjść stamtąd... karem różnym od asa i dziesiątki! Mało jest takich prestidigitatorów, jestem zatem pewien, że te gry będą obkładane, chyba że broniący mocno podadzą rozgrywającemu dłoń (co szczególnie przy tak niskich kontraktach jest wcale niewykluczone). Na marginesie, 2♦(N) mogłyby zostać położone zawsze, choć wyłącznie po pierwszym wiście kierowym.

Minimaks teoretyczny: 3♦(S!) z kontrą, 8 lew; **100 dla WE.**

Maksymalne liczby lew możliwe do wzięcia przy grze w poszczególne miana:

| | |
|----|-----------|
| ♣ | – 7 (S!); |
| ♦ | – 8 (S!); |
| ♥ | – 7 (NS); |
| ♠ | – 7 (N!); |
| BA | – 8 (E!). |

Korespondencyjne Mistrzostwa Polski 2009

Turniej nr 8

Polski Związek Brydża Sportowego

10 sierpnia 2009

Rozdanie 33; rozdawał N, obie przed partią.

33

♠ Q94
♥ K9
♦ KJ1076
♣ K103

♠ AKJ52
♥ 53
♦ Q
♣ QJ974

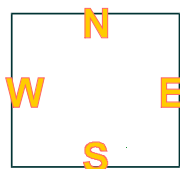

♠ 1063
♥ J872
♦ A842
♣ 65

♠ 87
♥ AQ1064
♦ 953
♣ A82

| W | N | E | S |
|------------------|-----|-----|-----|
| – | 1 ♦ | pas | 1 ♥ |
| 2 ♦ ¹ | pas | 2 ♠ | 3 ♦ |
| pas | pas | pas | |

¹ dwukolorówka (5⁺–5⁺) z pikami (tak jak po otwarciu 1 ♦)

albo:

| W | N | E | S |
|------------------|------|-----|-------------------|
| – | 1 ♦ | pas | 1 ♥ |
| 2 ♦ ¹ | pas | 2 ♠ | ktr. ² |
| pas | 2 BA | pas | pas |
| pas | | | |

¹ dwukolorówka (5⁺–5⁺) z pikami (tak ja po otwarciu 1 ♦)

² kontra nadwyżkowa

albo:

| W | N | E | S |
|------------------|------|-----|-------------------|
| – | 1 ♦ | pas | 1 ♥ |
| 2 ♦ ¹ | pas | 2 ♠ | ktr. ² |
| pas | 2 BA | pas | 3 ♦ ³ |
| pas | pas | pas | |

¹ dwukolorówka (5⁺–5⁺) z pikami (tak ja po otwarciu 1 ♦)

² kontra nadwyżkowa

³ ta sekwencja świadczy o tym, iż S szukał w ręce partnera trzykartowego fitu kierowego

Przy grze utrzyma się w tym rozdaniu wyraźnie honorowo silniejsza (22 PC:18 PC) strona **NS** – w kontraktach 3♦ (najczęściej), 2BA(N) [od czasu do czasu] czy 3♥ (stosunkowo rzadko). Pierwszy z nich (3♦) zostanie zrealizowany z nadróbką, rozgrywający odda bowiem jedynie dwa piki oraz asa atu. Przeciwno 2BA(N) [a może nawet 3BA(N)] **E** wyjdzie małym pikiem – w kolor wskazanego przez partnera pięciokartu – i będzie to jedyny atak nie pozwalający rozgrywającemu na wzięcie dziewięciu lew. I to pod dodatkowym warunkiem, że **W** wstawi na trzeciej ręce ♠W (!). Tylko taka gra pozwoli bowiem broniącym zachować pełny komfort komunikacyjny kolorem pikowym, w tym dojście do ręki **E** na ♠10. Gdyby bowiem – założmy to czysto teoretycznie – **E** wyszedł przeciwko 2/3BA(N) ♠10, a **W** pozwoliłby rozgrywającemu wziąć tę lewę ♠D (zabicie tej lewy ♠A/K byłoby dla obrony kompletnym poddaniem się), to **N** mógłby następnie zaimpasować lewemu obrońcy ♥W i ściągnąć pięć lew w tym kolorze. W siedmiokartowej końcówce **W** musiałby zachować ♠A K W 5 oraz ♣D W 9, czyli w poprzedniej lewie pozbyć się ♦D. Gdyby teraz rozgrywający wpadł na pomysł wpuszczenia go pikiem (a po wskazaniu przez **W** dwukolorówki na kolorach czarnych nie byłaby to rozgrywka ani trochę abstrakcyjna), to po ściągnięciu czterech pików prawy obrońca musiałby zagrać w trefle (z konfiguracji ♣D W 9), a to pozwoliłoby e-N-owi na zdobycie trzech wziętek w tym kolorze. W sumie rozgrywający wzięłyby więc pięć kierów, pika i trzy trefle, czyli dziewięć lew. Powtarzam, w świetle licytacji rozgrywka ta – impas przeciwko ♥W a potem wpustka gracza **W** pikiem – byłaby jak najbardziej możliwa i usprawiedliwiona. Natomiast, gdy w ręce **E** pozostanie ♠10, broniący zawsze będą w stanie odebrać cztery piki oraz ♦A, kontrakt firmowy zostanie zatem pewnie położony bez jednej

Wreszcie gra w kiery – otóż kontrakt 4♥(NS) bezwzględnie położy jedynie przebitka karowa, przedtem lub potem broniący zdejmą ♠A K. Inaczej rozgrywający mógłby już wziąć dziesięć lew, gdyby rzecz jasna zaimpasował jeszcze tylko obrońcy **E** waleta atu.

Minimaks teoretyczny: 4♦(NS), 10 lew, **130 dla NS**.

Maksymalne liczby lew możliwe do wzięcia przy grze w poszczególne miana:

| | |
|----|------------|
| ♣ | – 7 (NS); |
| ♦ | – 10 (NS); |
| ♥ | – 9 (NS); |
| ♠ | – 8 (WE); |
| BA | – 8 (WE). |

Analizy opracował Wojciech Siwiec